

SCHIEDEL UNI

Изолированная дымоходная система с каналами проветривания
Материалы для проектирования





SCHIEDEL UNI

изолированная дымоходная система с каналами проветривания

Содержание

Содержание	Страница
Общая информация	3
Конструктивные характеристики	4
Конструктивная схема	6
Область применения	10
Многообразие типоразмеров	11
Указания по проектированию	12
Статическая устойчивость	18
Программа поставок	21
Руководство по использованию	29
Опросный лист	30

Общая информация

Нормативные документы в области малоэтажного строительства действующие в РФ

- СП 31-106-2002
«Проектирование и строительство инженерных систем одноквартирных жилых домов.»
- СП 55.13330.2011
«СНиП 31-02-2001 Дома жилые одноквартирные»
- СП 60.13330.2012
«СНиП 41-01-2003 Отопление, вентиляция и кондиционирование»
- СП 41-104-2000
«Проектирование автономных источников теплоснабжения»
- СП 7.13330.2013 «Отопление, вентиляция и кондиционирование. Требования пожарной безопасности»

Краткая характеристика

Schiedel UNI – универсальная и многовариантная дымоходная система. Она подходит для твердого, жидкого и газообразного топлива, а также для высоких и низких температур дымовых газов. Система UNI испытана немецким институтом строительной физики в Берлине и рекомендована к применению как нечувствительная к влаге дымоходная система. Система UNI имеет российский сертификат соответствия ГОСТ Р, гигиенический сертификат РФ. Компания Schiedel предоставляет 30-ти летнюю гарантию производителя.

Сертификат

Номер сертификата **Z-7.1-1329** немецкого института строительной физики в Берлине
Сертификат соответствия ГОСТ Р 53321-2009
Гигиенический сертификат РФ

Особые характеристики

- Высокая устойчивость к воздействию кислот
- Нечувствительность к влаге.
Показатель проникновения влаги через стенку трубы менее 5 г/ч·м²
- Пожарная безопасность. Система по противопожарной безопасности соответствует требованиям класса F 90/L90 европейской классификации
- Незначительный вес благодаря тонкостенной керамической трубе и оптимальным наружным размерам
- Гибкость в установке дополнительных трубопроводов
Многофункциональная шахта Schiedel UNI может быть использована для инсталляции линий электроснабжения или инженерного обеспечения, как например, при установке солнечной батареи на крыше здания
- Простое проектирование: трубы различных диаметров могут быть интегрированы в каменные оболочки одного размера

SCHIEDEL UNI

изолированная дымоходная система с каналами проветривания

Конструктивные характеристики

Трёхслойная конструкция

Schiedel UNI представляет собой простую и лёгкую в монтаже дымоходную систему, состоящую из серийно выпускаемых элементов полной заводской готовности, которые точно соответствуют друг другу по форме и размерам. Составные элементы системы:

Керамическая труба

Изоляционные плиты

Каменная оболочка

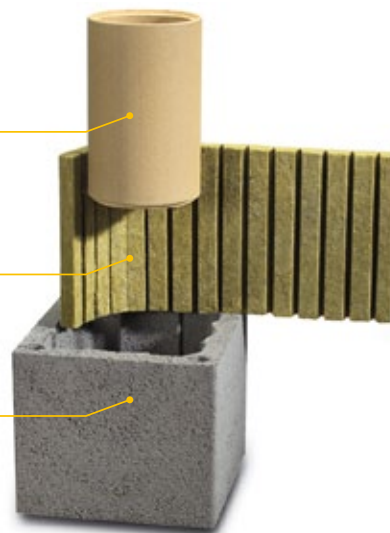

Керамическая труба

Круглая внутренняя труба состоит из высококачественной огнестойкой керамики и по своим свойствам соответствует всем специальным требованиям дымоходной техники.

Исключительные свойства материала

Внутренняя керамическая труба отличается высокой температурной устойчивостью, обладает исключительной стойкостью к воздействию кислот, высокой плотностью и прочностью. Температурное расширение трубы не велико.

Изоляционные плиты

Изоляционные плиты равномерно охватывают всю поверхность внутренней трубы. Наличие изоляции гарантирует изоляционные свойства всей конструкции в соответствии с требованиями, предъявляемыми к материалам I-ой группы по сопротивлению тепловому потоку.

Точное соответствие размеров

Форма и размеры изоляционных панелей полностью соответствуют элементам системы UNI. Благодаря особой конфигурации профилированной клинообразной поверхности изоляционные плиты точно подходят как к круглому сечению внутренней керамической трубы, так и к размерам каменной оболочки.

Конструктивные характеристики

Каменная оболочка

Каменная оболочка состоит из лёгкого бетона, что позволяет даже при незначительных наружных размерах сохранять максимально возможное поперечное сечение каналов проветривания.

Отличные свойства материала

Невысокий удельный вес бетона, из которого изготовлены каменные оболочки, упрощает монтаж вручную и позволяет без каких-либо проблем устанавливать каменные блоки друг на друга. В многоходовых дымоходах отдельные дымовые каналы надёжно разделены перегородками внутри каменной оболочки.

Принадлежности для системы Schiedel UNI

Для комплектации изолированной дымоходной системы UNI предусмотрен целый ряд дополнительных принадлежностей. Все составные элементы наилучшим образом подходят друг к другу и могут быть смонтированы в кратчайшие сроки.

Быстрый монтаж комплектной системы

Все необходимые элементы и принадлежности для монтажа входят в основной комплект.

Простой монтаж

Благодаря богатому выбору различных составных элементов полной заводской готовности, как например, основание или варианты оформления верхней части дымохода, монтаж производится быстро и просто.

Надёжность

Точно подогнанные друг к другу строительные элементы дымоходной системы (внутренняя труба, изоляционные плиты, каменная оболочка) гарантируют безупречное и надёжное функционирование дымовой трубы.

Возможно подключение потребителей

с низкими температурами дымовых газов
Тепловая изоляция заводской готовности в сочетании с каналами проветривания, расположенными непосредственно за слоем теплоизоляции, делают возможным подключение к дымовой трубе котлов с низкими температурами дымовых газов. Эти котлы могут эксплуатироваться с более высокими значениями КПД без опасности разрушения дымовой трубы.

SCHIEDEL UNI

изолированная дымоходная система с каналами проветривания

Конструктивная схема

Внешний вид дымохода Schiedel UNI

(с готовой оболочкой URATOP для оформления верхней части дымовой трубы)

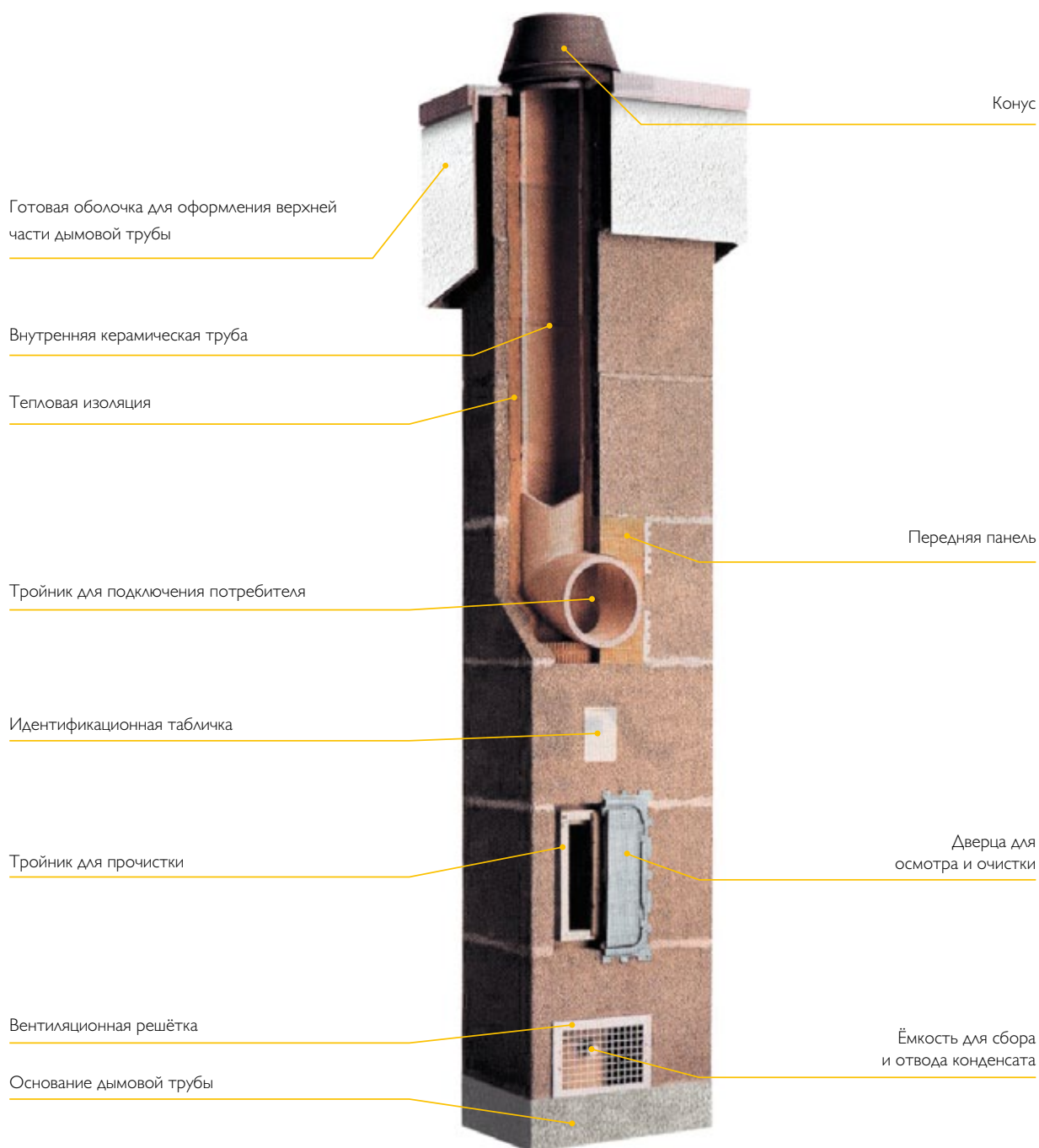

Конструктивная схема

Конструкция Schiedel UNI (Схематичное изображение)

Кольцевой зазор для выхода воздуха
Изоляция заканчивается на расстоянии
6-8 см от верхней грани каменного блока

Декоративная оболочка URATOP из волокнистого бетона**

Защита строительных конструкций

Внутренняя керамическая труба

Тепловая изоляция

Каналы проветривания

Каналы для установки арматуры

Каменная оболочка

Передняя панель из минерального волокна*

Тройник для подключения потребителя
угол подключения 90° или 45°

Герметик или масса для заделки швов*

Тройник для прочистки

Дверца для осмотра и очистки*

Затвор*

Вентиляционная решётка приточного воздуха*
для каналов проветривания

Ёмкость для сбора конденсата*

Отвод конденсата

Блок опора или
забетонированная каменная оболочка**

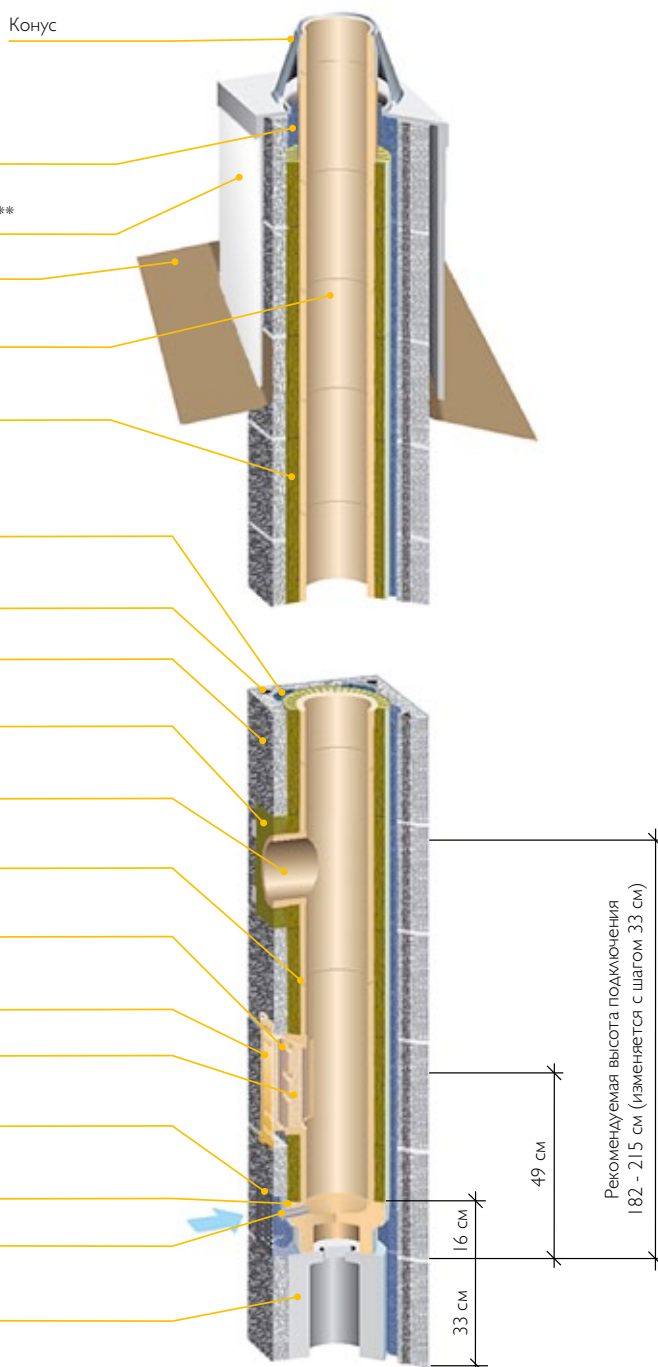

Рекомендуемая высота подключения
182 - 215 см (изменяется с шагом 33 см)

* Входит в основной комплект

** Принадлежности

SCHIEDEL UNI

изолированная дымоходная система с каналами проветривания

Конструктивная схема

Конструкция Schiedel UNI
с подключением
потребителя под 45°
(Схематичное изображение)

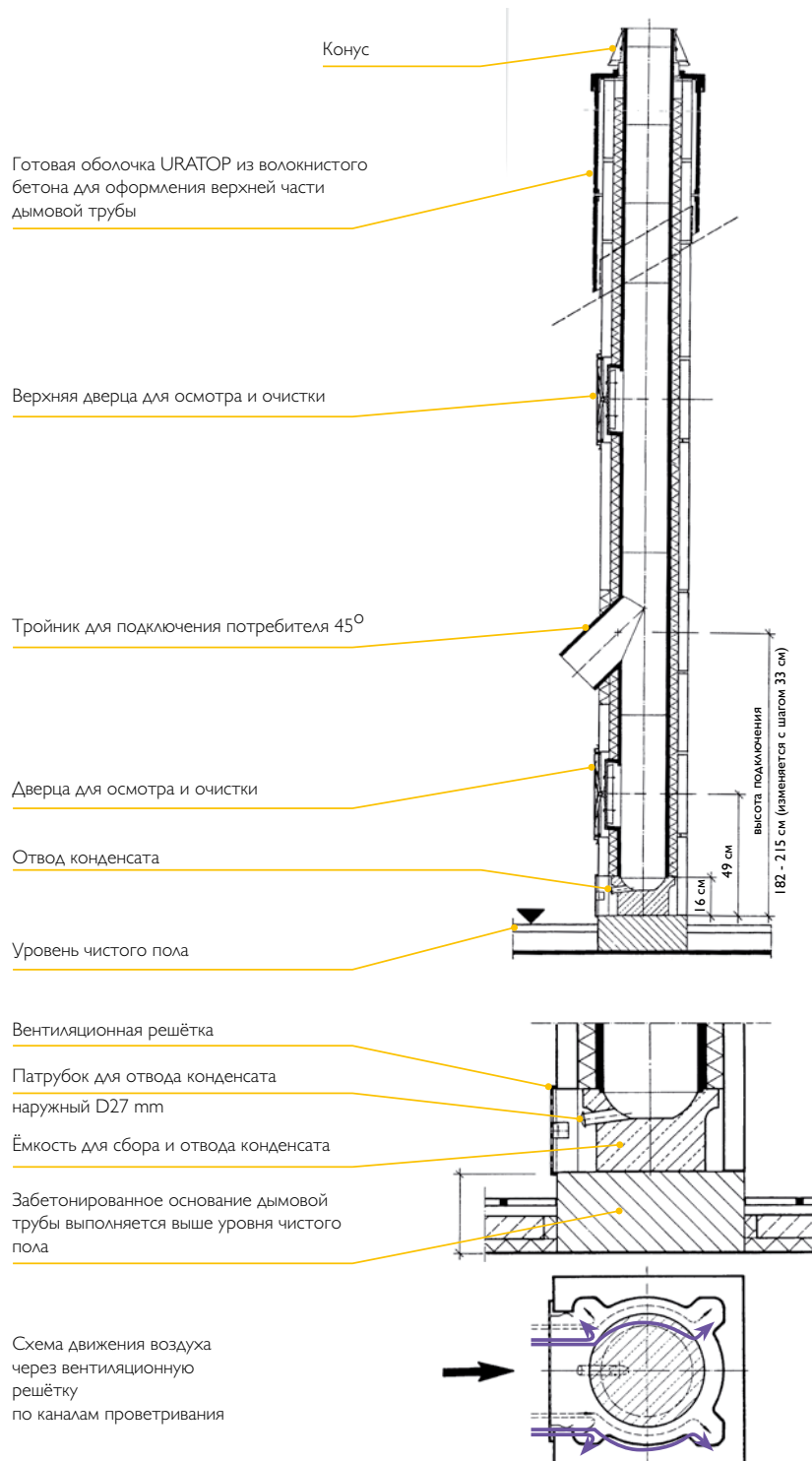

Ёмкость для сбора и отвода
конденсата

Конструктивная схема Отдельные элементы

Подключение дверцы (Схематичное изображение)

Внешняя часть дверцы

Внутренняя часть дверцы
затвор

Тройник для подключения дверцы

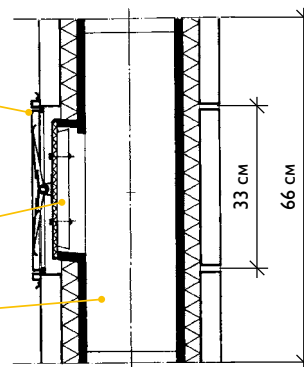

Внешняя часть дверцы

Внутренняя часть дверцы

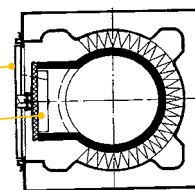

Подключение потребителя

Передняя панель

Подключение потребителя

Уплотнительный шнур

Тройник для подключения потребителя

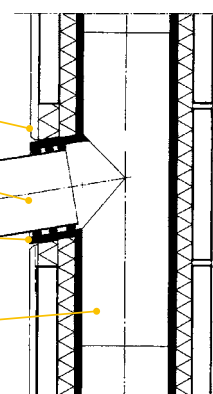

ВНИМАНИЕ: Каналы проветривания
должны быть свободны!

Тройник для подключения потребителя

Дымоход от потребителя

Передняя панель
из минеральной ваты

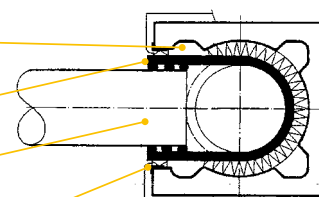



SCHIEDEL UNI

изолированная дымоходная система с каналами проветривания

Область применения

Требования EN 13384-1 (DIN 4705)

Согласно EN 13384-1 (DIN 4705 ч.1) расчёт дымоходной трубы выполняется таким образом, чтобы даже в инерционном состоянии дымоходной системы температура внутренней стенки трубы на отметке устья была выше температуры точки росы дымовых газов. Это означает, что в дымоходной трубе в течение длительного времени не должен выпадать конденсат. Это требование действует для чувствительных к влаге дымоходных труб.

Нечувствительность к влаге

Schiedel UNI – это нечувствительная к влаге дымоходная система. Поэтому UNI может быть установлена также в той температурной области, которая недопустима для классических дымоходных труб из-за опасности увлажнения всей конструкции дымоходной трубы и проникновения влаги наружу.

Универсальность использования: например, в жилом доме...

Schiedel UNI универсальна в использовании:

- независимо от температуры дымовых газов и вида топлива система UNI может быть установлена в жилом доме в качестве дымоходной трубы для котла, работающего на твёрдом, жидком или газообразном топливе;
- а также для камина с открытой топкой, для отдельной печи, камина-печи, камина с закрытой топкой или газового котла, установленного на одном из этажей.

...в промышленности или на индустриальном объекте

Schiedel UNI применяется в промышленном и индустриальном строительстве для подключения паровых котлов, мусоросжигательных печей, обжиговых печей, хлебопекарных печей, фабрик-кухонь, печей, сжигающих дерево и древесные отходы, коптильных и сушильных установок, а также для отдельно стоящих дымоходных труб в капитальном строительстве.

Для низких и высоких температур дымовых газов и для всех видов топлива

Изолированная дымоходная система с каналами проветривания Schiedel UNI подходит как для установок, сжигающих жидкое или газообразное топливо и имеющих низкие температуры дымовых газов, так и для отопительных котлов на угле или древесине, работающих с высокими температурами дымовых газов и характеризующихся большими количествами отложений сажи.

Многообразие типоразмеров

Точное соответствие размеров благодаря большому выбору поперечных сечений

Программа поставок охватывает диаметры дымовых труб от 14 до 40 см. Большое разнообразие диаметров в сочетании с расчётными диаграммами делает возможным точный подбор диаметра дымовой трубы для любой установки, сжигающей топливо. Это обстоятельство является важнейшей предпосылкой не только для экономичного расчёта, но и для обеспечения надёжной и безупречной эксплуатации дымоходной системы.

Разнообразие возможностей подключения

Предлагаемые типоразмеры дымовых труб настолько хорошо соответствуют друг другу, что предоставляют потребителю самые разнообразные возможности подключения, особенно в индивидуальных и двухквартирных домах. Такие комбинации, как, например, Ø14+18 см, Ø14+20 см, Ø16+20 см делают возможным подключение к дымоходной системе в одном доме не только отопительного котла, но и камина с открытой топкой, камина-печи, или кафельной печи, работающих на дровах. При этом каждый из потребителей подключается к индивидуальному дымовому каналу.

Небольшие дымовые трубы

Обширный спектр предлагаемой продукции позволяет сооружать дымоходные системы также для установок небольшой отопительной мощности. Различные комбинации компоновки дымоходной системы – одноходовая, двухходовая, с вентиляционным/многофункциональным каналом или без него – дают возможность при соблюдении всех существующих требований подобрать для неё наиболее благоприятное место расположения, заняв минимум площади.

Второй дымовой канал для твёрдого топлива

Комбинированные дымоходные системы с различными сечениями каналов предлагают строителям готовое решение, позволяющее рядом с дымовой трубой, обслуживающей отопительный котёл на газовом или жидком топливе, установить вторую дымовую трубу для твёрдого топлива.

SCHIEDEL UNI

изолированная дымоходная система с каналами проветривания

Указания по проектированию дымоходных систем для теплогенераторов на твердом топливе по схеме воздух-газ (LAS)

Только с герметичным подключением воздуха на горение для печей и каминов с закрытой камерой сгорания.

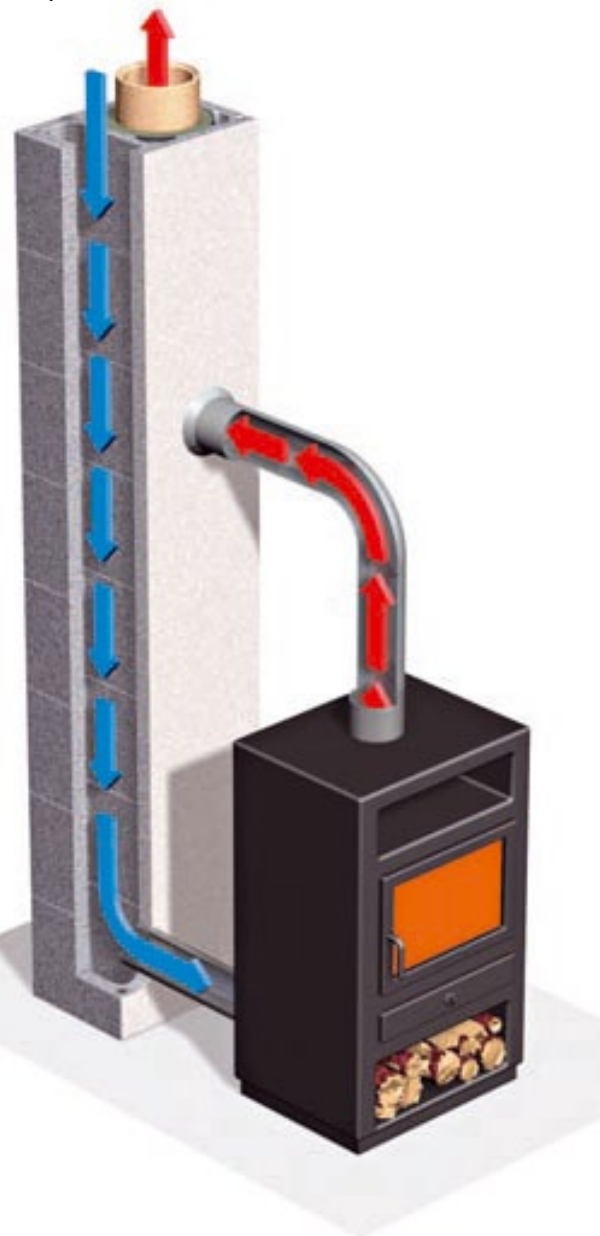

Необходимость

В соответствии с Распоряжением по Экономии Энергии (EEV) с каждым годом ужесточаются требования к наружным ограждающим конструкциям зданий, в результате чего они становятся всё более плотными. Это приводит к тому, что установки для сжигания топлива, использующие для поддержания процесса горения воздух помещения, не могут более эксплуатироваться, так как воздух в достаточном количестве не может больше поступать в помещение через неплотности в ограждающих конструкциях.

Эти тенденции современного строительства диктуют необходимость применения в зданиях механических приточных установок для обеспечения помещений достаточным количеством свежего воздуха. Обеспечение помещений достаточным количеством воздуха служит как для создания комфортных условий, так и для защиты здания от сырости.

При одновременной эксплуатации приточных установок и теплогенераторов, работающих независимо от воздуха помещения, посредством расчёта или конструктивно должно быть обеспечено условие, согласно которому в том помещении, где установлен прибор, ни при каких обстоятельствах недопустимо увеличение разрежения воздуха. Требование действует также при эксплуатации вытяжных вентиляционных каналов, которые отводят воздух из кухонных помещений непосредственно в атмосферу.

Решение

Новинкой является эксплуатация теплогенераторов, работающих на твёрдом топливе (например, кафельных печей, печей-каминов) в режиме, независимом от воздуха помещения. Для этого типа оборудования фирма Schiedel использует дымоходную систему UNI в режиме LAS (воздух-газ), обеспечивая как подачу воздуха для процесса горения, так и надёжное отведение дымовых газов.

Функционирование

Дымовая труба, работающая по принципу воздух-газ (или LAS) для эксплуатации топливосжигающих установок на твёрдом топливе в режиме, независимом от воздуха помещения, состоит из обычных компонентов дымоходной системы UNI: дымохода и вентиляционного канала.

Воздух для сжигания подается по вентиляционному каналу от устья дымоходной системы. Отведение дымовых газов осуществляется, как обычно, через дымовую трубу.

Указания по проектированию Schiedel UNI как дымоходная система воздух-газ (LAS) для твёрдого топлива

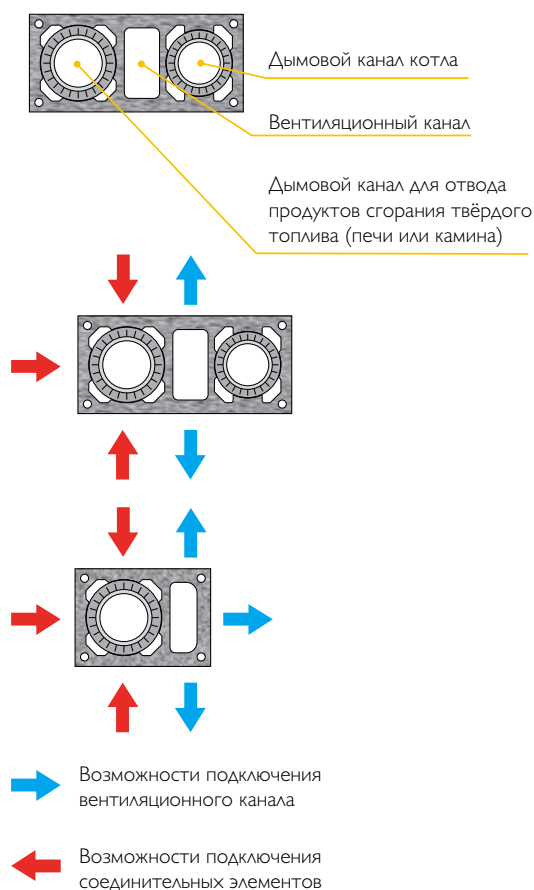

Производство строительных работ

Дымоходная система UNI монтируется как одно- или двухходовой дымоход с интегрированным вентиляционным каналом.

Дымовой канал для отвода продуктов сгорания твёрдого топлива: В дымовой канал для отвода продуктов сгорания твёрдого топлива отводятся дымовые газы установки, работающей на твёрдом топливе.

Вентиляционный канал:

По вентиляционному каналу от устья подаётся воздух для сжигания.

Дымовой канал котла:

К этому дымовому каналу может подключаться котёл, предназначенный для теплоснабжения дома и подготовки горячей воды, и использующий для горения воздух помещения.

Подключение соединительных элементов и воздуховодов приточного воздуха

Подключение дымового канала присоединяемого потребителя, а также подключение вентиляционного канала для подачи воздуха выполняется на стадии строительства по данным изготовителя оборудования (котла, печи, камина).

Подключение дымового канала: Для подключения потребителя к дымовой трубе может использоваться готовый соединительный элемент, который устанавливается непосредственно во время монтажа системы. Если же в момент монтажа дымоходной системы высота подключения неизвестна или же определение места подключения планируется позже, применяется специальный комплект для последующего подключения.

Подключение вентиляционного канала: Подключение вентиляционного канала можно выполнить либо при помощи буровой коронки, либо посредством угловой шлифовальной машины, вырезав отверстие требуемого размера в каменной оболочке. Оба варианта допустимы как в период монтажа, так и при последующем подключении.

Преимущество: Использование дымоходной системы Schiedel UNI с интегрированным вентиляционным каналом в качестве системы LAS (газ-воздух) для эксплуатации топливоиспользующих установок на твёрдом топливе в режиме, независимом от воздуха помещения, подчёркивает универсальность дымоходной системы UNI и облегчает выбор оборудования.

SCHIEDEL UNI

изолированная дымоходная система с каналами проветривания

Указания по проектированию для верхней части дымовой трубы с оформлением URATOP

Schiedel URATOP
всегда подходящее решение
для верхней части дымовой трубы

Стандартная программа Schiedel URATOP для оформления верхней части дымовой трубы изготавливается с гладкой поверхностью под последующую отделку (оштукатуривание, окраска, отделка плиткой). Этот элемент заводской готовности представляет собой оболочку из волокнистого бетона и устанавливается сверху на дымовую трубу. Для большинства случаев самым подходящим решением является элемент URATOP высотой 1,50 м. Может быть доукомплектован удлинением, общая высота будет достигать 2,5 м

Структура наружной поверхности
Стандартное исполнение

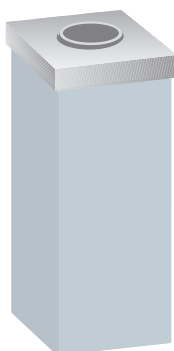

Гладкая поверхность под
отделку и покраску

Цветовая гамма
Стандартное исполнение



Белый

Простота монтажа

Верхняя часть дымовой трубы из волокнистого бетона, устойчивого к воздействию погодных факторов. Многообразие диаметров, вариантов отделки наружной поверхности.

- элемент полной заводской готовности
- не пропускает влагу
- морозостойкий
- нечувствителен к кислотам
- стабилен при сжатии и растяжении

Указания по проектированию UNI Final для верхней части дымовой трубы

Краткая характеристика

Решение для верхней части дымовой трубы в традиционном для строительства стиле. Комплект UNI Final состоит из отдельных сегментов высотой 7,5 см и внешне соответствует кирпичной кладке. Конфигурация сегментов полностью повторяет геометрические размеры каменных оболочек, включая каналы проветривания и отверстия для установки арматуры.

Отличительные особенности



- комплект элементов, полностью заменяющих каменную оболочку
- наружная поверхность, имитирующая кирпичную кладку
- лёгкость в использовании
- простой и быстрый монтаж
- сохраняет время и деньги
- очень устойчивый материал к воздействию влаги и кислот
- полное сохранение функций каменной оболочки, включая каналы проветривания,
- элегантное завершение дымовой трубы
- эстетичный продукт для Вашего дома
- простота оформления заказа и поставки

Конструкция



- внутренняя керамическая труба
- тепловая изоляция
- сегменты UNI Final с каналами проветривания

Статическая устойчивость



- комплект высотой 1,0 м поставляется вместе с арматурой и лёгкой покровной плитой
- необходимо соблюдать следующее правило: 1/3 конструкции UNI Final должна располагаться под кровлей, а 2/3 над кровлей
- рекомендован к использованию только с твёрдотопливным оборудованием (печи, камины)

В качестве отделки так же может применяться металлический кожух либо кровельные материалы. Такое решение может применяться только с твердым топливом при небольшой высоте системы над кровлей и в холодной зоне. Строго не рекомендуется в качестве отделки над кровлей использовать штукатурку непосредственно по каменной оболочке.

SCHIEDEL UNI

изолированная дымоходная система с каналами проветривания

Указания по проектированию Монтаж верхней части дымовой трубы

UNI Final

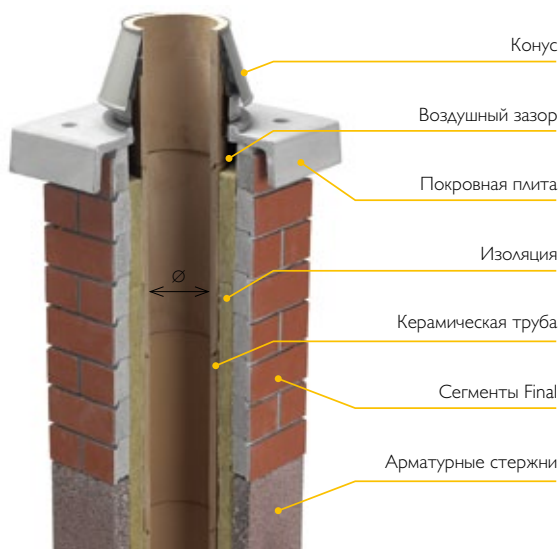

Комплект UNI Final
для верхней части дымовой трубы

Обмуровка

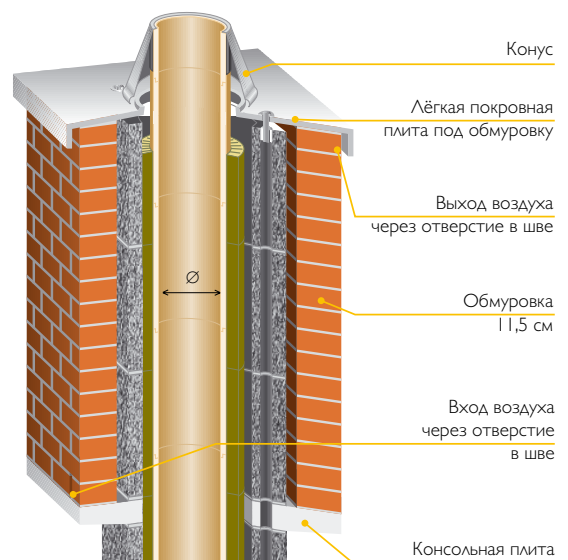

Выполняемая по месту обмуровка
на консольной плите

URATOR

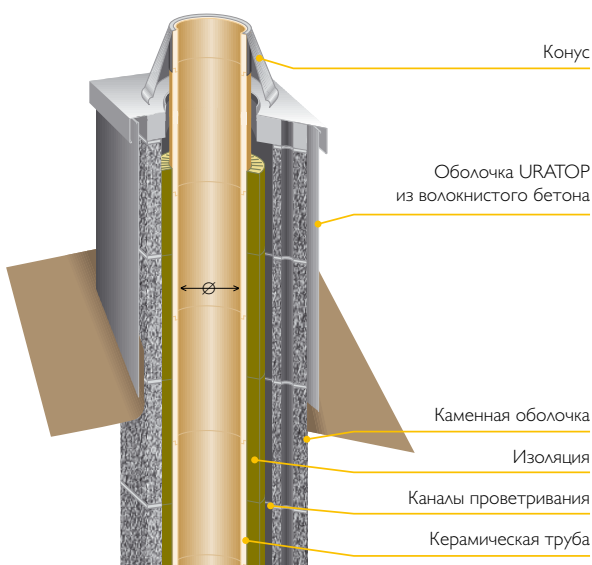

Оболочка URATOR из волокнистого бетона

Комплект утепления

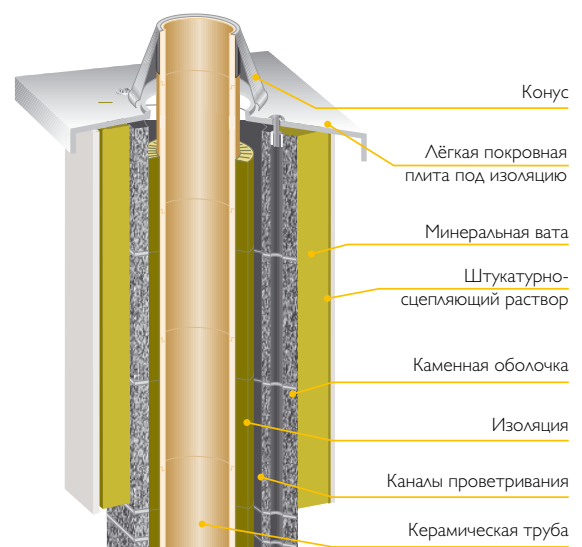

Указания по проектированию Установка дымохода снаружи здания

Дымовая труба Schiedel UNI для отопительного прибора, установленного снаружи здания, например, камина или печи

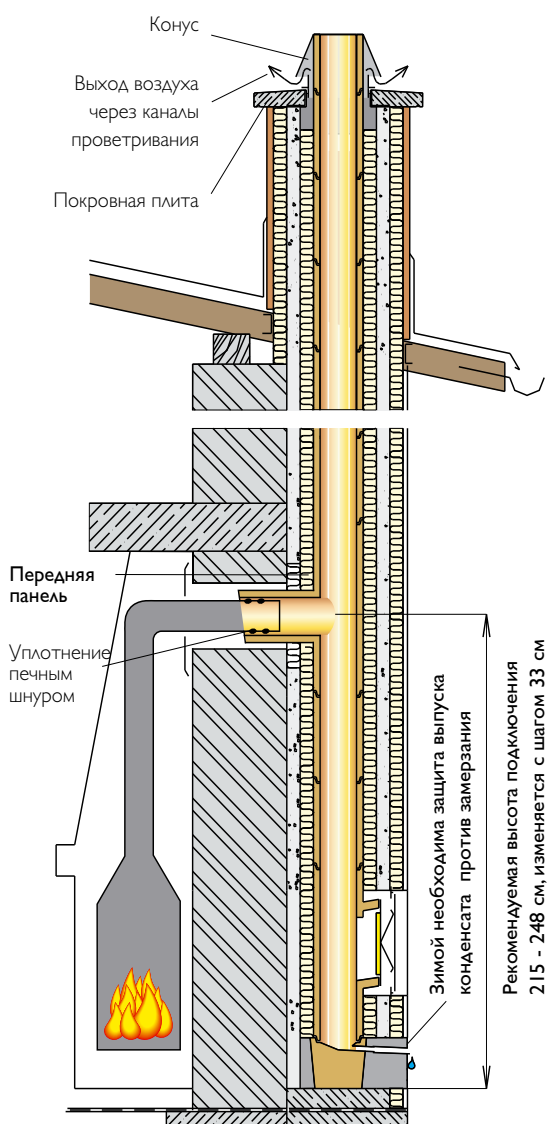

Это решение используется в том случае, если невозможно установить дымовую трубу в помещении, где будут размещены камин или печь. Вентиляционная решетка и дверца для осмотра и очистки оказываются снаружи. При выборе этого решения важно, чтобы в дымоходе не накапливался постоянно конденсат. Например, в зимний период можно обогревать емкость для сбора конденсата заведя в него греющий электрокабель.

Вокруг патрубка для подключения потребителя в месте его соединения с тройником дымовой трубы должен остаться зазор, заполненный печным шнуром, для обеспечения температурного расширения. Рекомендуемая минимальная высота подключения дымового канала от потребителя – 215-248 см или выше кратно 33 см. Более точного размещения оси подключения дымохода можно достичь дополнительным бетонированием основания.

Дымоход никогда не примыкает вплотную к строительным конструкциям. Необходимо выполнить армирование наружных блоков по всем 4 углам или с помощью корсета стр. 14 на всю высоту дымохода. Он должен быть закреплён подвижно, так, чтобы его температурное расширение могло происходить в режиме, отличном от окружающих конструкций. Лучше всего использовать крепление дымохода к несущей конструкции крыши, а также к конструкции стены (при помощи стальных скоб из металлической полосы 3*25 мм). Эти скобы закрепляются к стене с равным шагом 2-3 м. Минимальное расстояние от стенки дымохода до горючих материалов 5 см.

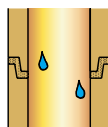

Правильный монтаж керамических труб (для всех видов топлива)

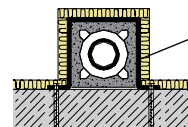

металлическая полоса 3*25 мм

При установке дымовой трубы снаружи здания или в неотапливаемых помещениях необходимо утеплить дымоход панелями из негорючих минеральных волокон, которые точечно крепятся к каменным блокам. Толщина слоя изоляции зависит от конкретных климатических условий и определяется теплотехническим расчётом. Далее дымоход необходимо защитить на всю высоту от атмосферных осадков. С помощью листового металла, фасадных панелей, кирпича, штукатурки и т.д. Например – утепленный дымоход покрывается сеткой с нахлестом на стену и штукатурится паропрopusкающей штукатуркой.

SCHIEDEL UNI

изолированная дымоходная система с каналами проветривания

Статическая устойчивость

Комплект креплений
для монтажа между стропилами



Комплект креплений
для монтажа над или
под стропилами



Комплект арматурных стержней



Возвышающаяся над крышей часть дымовой трубы подвергается значительным ветровым нагрузкам и поэтому при монтаже должна быть предусмотрена соответствующая статическая конструкция. Чтобы избежать дополнительных мероприятий по защите строительных конструкций от ветровых нагрузок, предпочтительнее располагать дымовую трубу как можно ближе к коньку крыши. Компания Schiedel предлагает своим клиентам несколько вариантов оптимальной статической защиты при помощи соответствующих комплектов креплений.

Для дымоходных систем разработаны следующие варианты креплений:
для монтажа между стропилами крыши
для монтажа над или под стропилами крыши
комплект арматурных стержней или шпилек требуемой длины

В случае если дымовая труба высоко возвышается над крышей, необходимо предусмотреть дополнительные мероприятия по статической защите конструкции дымовой трубы, такие как например, установка стальных уголков с перевязкой соответствующей длины, или использование многофункционального канала, который заливается бетоном до самого основания (страница 19).

Усиление конструкции металлическими уголками

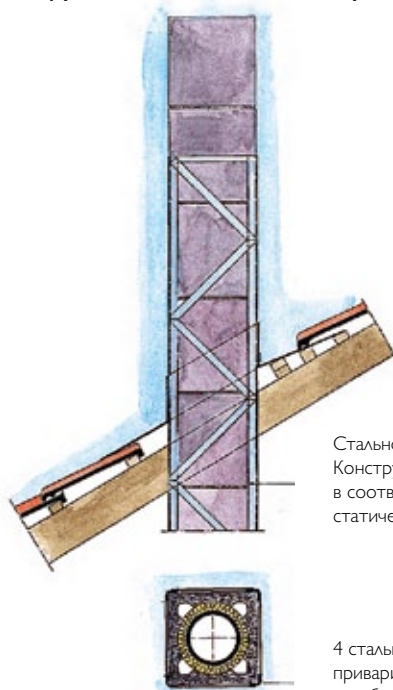

Стальной корсет
Конструкция и размеры
в соответствии со
статическим расчётом

4 стальных уголка
приварить или закрепить
резьбовыми соединениями

Статическая устойчивость

Использование многофункционального канала для усиления статических характеристик

Для усиления статических характеристик дымовой трубы рекомендуется применение комбинированного дымового канала: дымоход + вентиляционный канал. Это решение применимо также в случае использования системы UNI в качестве отдельно стоящей дымовой трубы. Вентиляционный канал бетонируется от самого основания и усиливается арматурными стержнями.

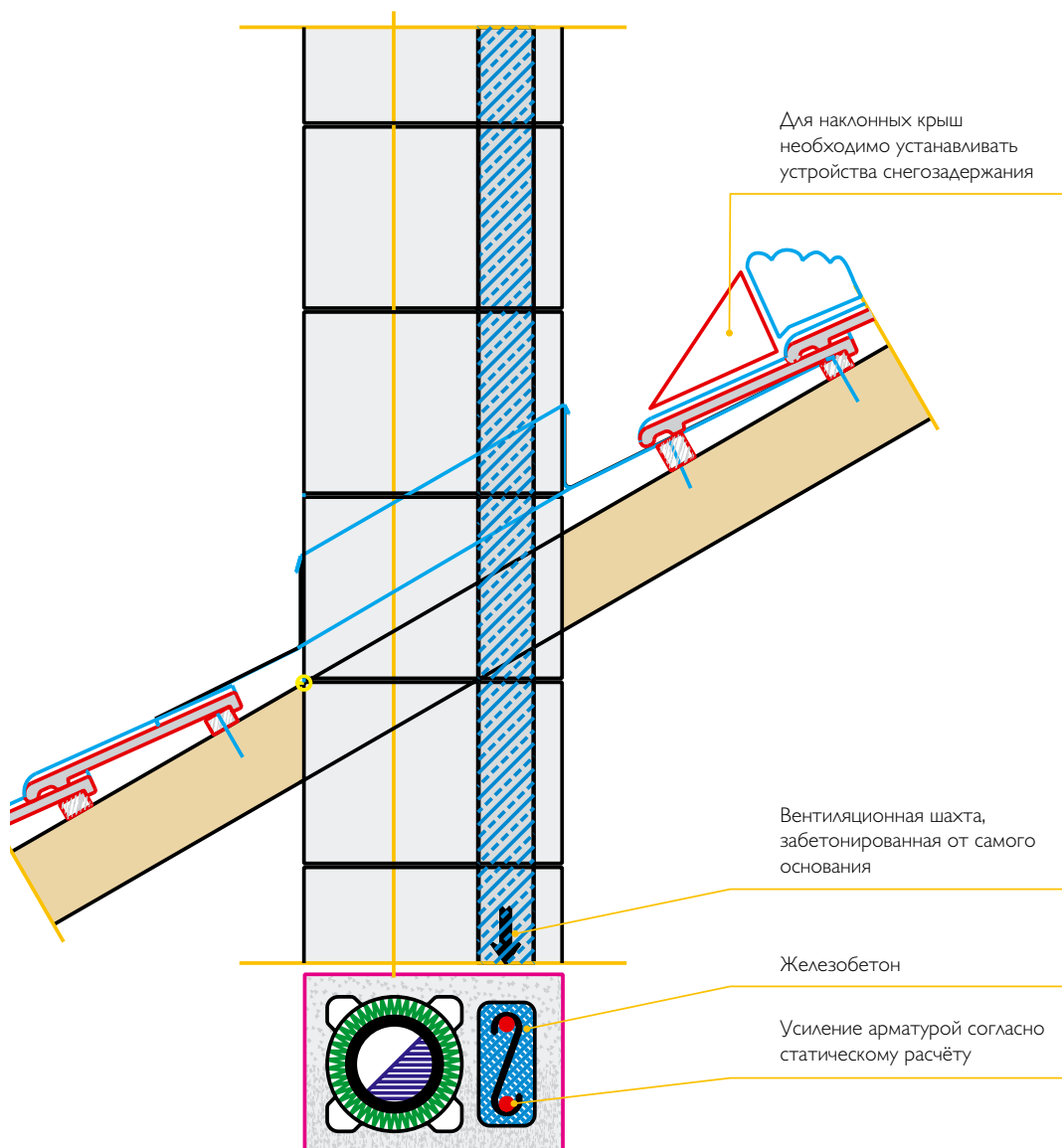

SCHIEDEL UNI

изолированная дымоходная система с каналами проветривания

Статическая устойчивость

Высота над крышей
(от последнего крепления всех
сторон дымовой трубы
к конструкциям крыши)

Высота дымовой
трубы над
крышей

Высота дымовой
трубы между
точками
крепления

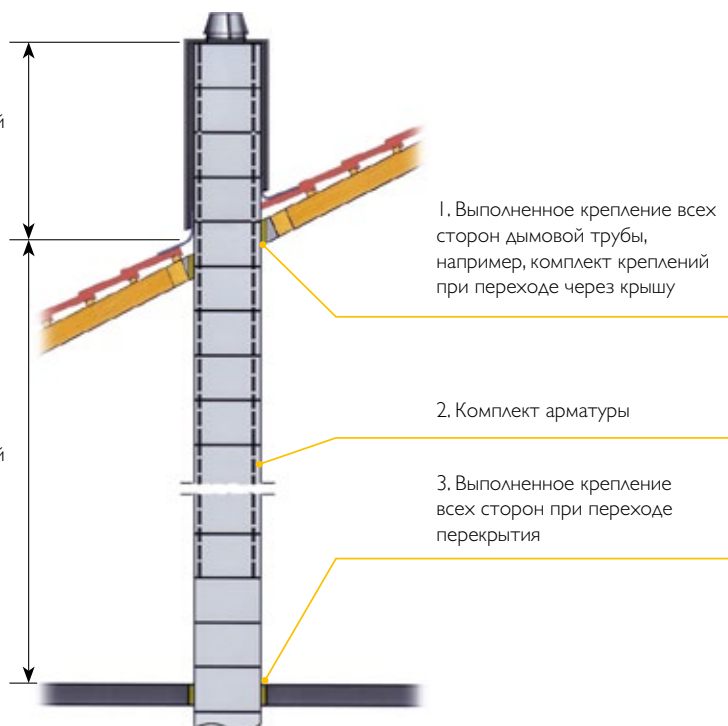

Тип верхнего комплекта	Высота дымохода над кровлей от ... ,м	Минимальная глубина армирования, м	Примечание
Оболочка UraTop	0.7	3	армирование проводится по 2-ум каналам при высоте дымохода над кровлей от 0,7 до 1,5 м;
			армирование проводится по 4-ем каналам при высоте дымохода над кровлей от 1,5 до 3 м;
Верхний комплект под обмуровку	1.5	3	армирование проводится по 2-ум каналам при высоте дымохода над кровлей от 1,5 до 2 м;
			армирование проводится по 4-ем каналам при высоте дымохода над кровлей от 2 до 4 м;
Верхний комплект под изоляцию	1.5	3	армирование проводится по 2-ум каналам при высоте дымохода над кровлей от 1,5 до 2 м;
			армирование проводится по 4-ем каналам при высоте дымохода над кровлей от 2 до 4 м;
Верхний комплект FINAL	0.7	3	армирование проводится по 2-ум каналам при высоте дымохода над кровлей от 0,7 до 1,5 м;
			армирование проводится по 4-ем каналам при высоте дымохода над кровлей от 1,5 до 4 м;

* при высоте дымохода над кровлей больше значений, указанных в графе «Примечание» устанавливается специальный металлический корсет (см. стр. 18);

СПЛОШНОЕ (по 4-ем каналам) АРМИРОВАНИЕ ПРОВОДИТСЯ В СЛЕДУЮЩИХ СЛУЧАЯХ:

1. при монтаже дымохода на улице;
2. при выводе тройника подключения на угол керамзито-бетонного блока;
3. если монтаж дымохода ведётся в двухсветном помещении (при расстоянии между двумя точками раскрепления ≥ 4 м;

Программа поставок

Одноходовой

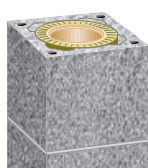
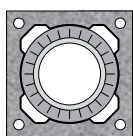

Диаметр трубы Ø см	Наружные размеры, см	Вес, кг/пм	Обозначение	Артикул
14	32x32	78	UNI 14	31041400
16	32x32	80	UNI 16	31041600
18	36x36	99	UNI 18	31041800
20	36x36	100	UNI 20	31042000
25	48x48	183	UNI 25	31042500
30	55x55	223	UNI 30	31043000
35*	60x60	382	UNI 35	31043500
40*	67x67	464	UNI 40	31044000

* по заказу. Срок поставки 4-6 недель

Одноходовой с вентиляционным каналом

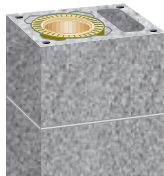
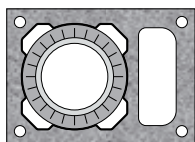

Диаметр трубы Ø см	Канал см	Наружные размеры, см	Вес, кг/пм	Обозначение	Артикул
14	10 × 22	32x46	109	UNI 14L	31841400
16	10 × 22	32x46	110	UNI 16L	31841600
18	10 × 26	36x50	124	UNI 18L	31841800
20	10 × 26	36x50	125	UNI 20L	31842000
25	2 × 10,5x17	48x62	231	UNI 25L	31842500
30	2 × 12x20	55x71	285	UNI 30L	31843000
35*	2 × 14x22,5	60x78	430	UNI 35L	31843500
40*	2 × 15,5x26	67x86	551	UNI 40L	31844000

* по заказу. Срок поставки 4-6 недель

Высота всех составных элементов
(каменные оболочки, изоляция, труба) - 33
см.

Данные по весу ± 10%

SCHIEDEL UNI

изолированная дымоходная система с каналами проветривания

Программа поставок

Двухходовой

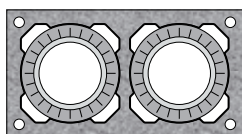

Диаметр трубы Ø см	Наружные размеры, см	Вес, кг/пм	Обозначение	Артикул
14-14	32x59	139	UNI 1414	31441414
14-16	32x59	141	UNI 1416	31441416
14-18	36x64	164	UNI 1418	31441418
14-20	36x64	165	UNI 1420	31441420
16-16	32x59	143	UNI 1616	31441616
16-18	36x64	166	UNI 1618	31441618
16-20	36x64	167	UNI 1620	31441620
18-18	36x67	163	UNI 1818	31441818
18-20	36x67	164	UNI 1820	31441820
20-20	36x67	165	UNI 2020	31442020

Двухходовой с вентиляционным каналом

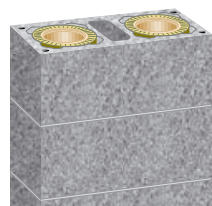
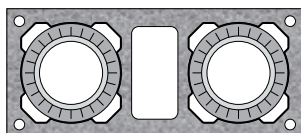

Диаметр трубы Ø см	Вентиляционный Канал см	Наружные размеры, см	Вес, кг/пм	Обозначение	Артикул
14-14	10x22	32x72	165	UNI 14L14	31641414
14-16	10x22	32x72	166	UNI 14L16	31641416
14-18	14x26	36x81	194	UNI 14L18	31641418
14-20	14x26	36x81	195	UNI 14L20	31641420
16-16	10x22	32x72	168	UNI 16L16	31641616
16-18	14x26	36x81	195	UNI 16L18	31641618
16-20	14x26	36x81	196	UNI 16L20	31641620
18-18	13x26	36x83	194	UNI 18L18	31641818
18-20	13x26	36x83	195	UNI 18L20	31641820
20-20	13x26	36x83	196	UNI 20L20	31642020

Высота всех составных элементов
(каменные оболочки, изоляция, труба) – 33
см.

Данные по весу ± 10%

Программа поставок

Принадлежности

UNI Основание одноходового дымохода 3 пм

- основной комплект
- керамическая труба
- каменная оболочка
- тепловая изоляция
- тройник для подключения потребителя 90°
- тройник для ревизионной дверцы



Диаметр трубы Ø см	Артикул 90°	Артикул 45°
14	31011400	31111400
16	31011600	31111600
18	31011800	31111800
20	31012000	31112000
25	31012500	31112500
30	31013000	31113000
35*	31013500	31113500
40*	31014000	31114000

* по заказу. Срок поставки 4-6 недель

UNI Основной комплект

- вентиляционная решётка
- монтажный шаблон
- дверца
- ёмкость для сбора и отвода конденсата
- передняя панель
- герметик на высоту 10м

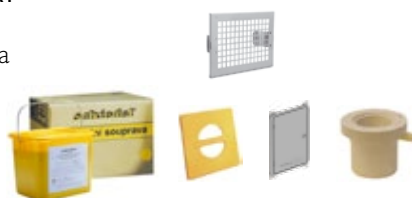

Диаметр трубы Ø см	Артикул 90°	Артикул 45°
14	30031400	30041400
16	30031600	30041600
18	30031800	30041800
20	30032000	30042000
25	30032500	30042500
30	30033000	30043000
35*	30033500	30043500
40*	30034000	30044000

* по заказу. Срок поставки 4-6 недель

UNI Верхний комплект

UNI Верхний комплект под обмуровку кирпичом 11,5 см.

- керамическая труба
- конус
- лёгкая покровная плита / манжета для монтажа плиты по месту

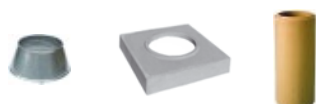

Диаметр трубы Ø см	Артикул
14	31051400
16	31051600
18	31051800
20	31052000
25	31052500
30	31053000
35*	31053500
40*	31054000

* по заказу. Срок поставки 4-6 недель

SCHIEDEL UNI

изолированная дымоходная система с каналами проветривания

Программа поставок Подключение потребителя, подключение дверцы для осмотра

Тройник для
подключения
потребителя

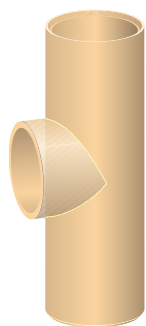

Диаметр трубы Ø см	Диаметр подключения, Ø см	Высота см	Вес кг	Артикул 90°	Артикул 45°
14	14	66	11,4	50511414	50521414
16	16	66	12,8	50511616	50521616
18	18	66	14,0	50511818	50521818
20	20	66	15,8	50512020	50522020
25	25	66	35,5	50512525	50522525
30	30	66	38,5	50513030	50523030
35*	35	66	52,0	50513535	50523535
40*	40	66	63,5	50514040	50524040

* по заказу. Срок поставки 4-6 недель

Отверстия в каменных оболочках для подключения потребителя к тройнику выполняются по месту угловой шлифовальной машиной. Если не было конкретного указания при заказе, поставка комплектуется тройником с подключением под 90°

Комплект для
подключения
дверцы

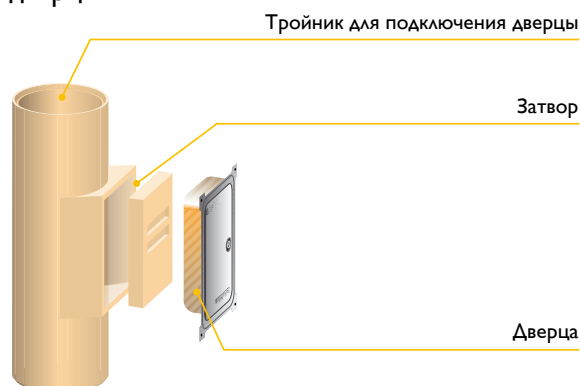

Диаметр трубы Ø см	Размер рамки, см	Вес кг	Артикул
14	13x26	12,2	50421400
16	13x26	13,2	50421600
18	13x26	13,8	50421800
20	13x26	15,6	50422000
25	13x26	31,0	50422500
30	13x26	37,0	50423000
35*	13x26	47,0	50423500
40*	13x26	54,0	50424000

* по заказу. Срок поставки 4-6 недель

Отверстия в каменных оболочках под тройники для дверцы выполняются по месту угловой шлифовальной машиной. Величина отверстия в каменной оболочке определяется при помощи монтажного шаблона. Дверца устанавливается по окончании строительных работ.

Программа поставок

Покровная плита

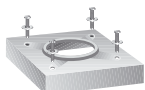

Лёгкая покровная плита (кирпичная обмуровка 11,5 см)

ОДНОХОДОВОЙ

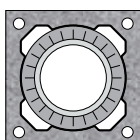

Диаметр трубы Ø см	Наружные размеры см	Вес кг	Артикул
14	65x65	23,7	18021216
16	65x65	23,7	18021216
18	69x69	24,0	18021820
20	69x69	24,0	18021820
25	82x82	23,5	18012500
30	88x88	26,3	18013000

ОДНОХОДОВОЙ с
вентиляционным каналом

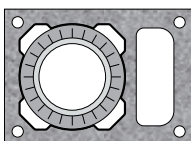

Диаметр трубы Ø см	Наружные размеры см	Вес кг	Артикул
14	65x79	26,4	18821216
16	65x79	26,4	18821216
18	69x83	29,0	18821820
20	69x83	29,0	18821820
25	81x95	26,7	18812500
30	88x104	35,0	18813000

ДВУХХОДОВОЙ

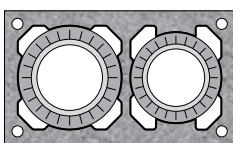

Диаметр трубы Ø см	Наружные размеры см	Вес кг	Артикул
14-14	65x92	29,4	18421216
14-16	65x92	29,4	18421216
14-18	69x97	32,4	18421220
14-20	69x97	32,4	18421220
16-16	65x92	29,4	18421216
16-18	69x97	32,4	18421220
16-20	69x97	32,4	18421220
18-18	69x100	32,5	18421820
18-20	69x100	32,5	18421820
20-20	69x100	32,5	18421820

ДВУХХОДОВОЙ с
вентиляционным каналом

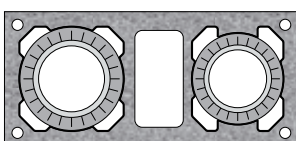

Диаметр трубы Ø см	Наружные размеры см	Вес кг	Артикул
14-14	65x105	34,0	18621216
14-16	65x105	34,0	18621216
14-18	69x114	37,0	18621220
14-20	69x114	37,0	18621220
16-16	65x105	34,0	18621216
16-18	69x114	37,0	18621220
16-20	69x114	37,0	18621220
18-18	69x116	38,0	18621820
18-20	69x116	38,0	18621820
20-20	69x116	38,0	18621820

SCHIEDEL UNI

изолированная дымоходная система с каналами проветривания

Программа поставок Консольная плита

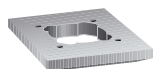

Консольная плита (кирпичная обмуровка 11,5 см)

одноходовой

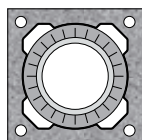

Диаметр трубы Ø см	Наружные размеры см	Вес кг	Артикул
14	58x58	40,4	17011216
16	58x58	40,4	17011216
18	62x62	44,6	17011820
20	62x62	44,6	17011820
25	74x74	63,2	17012500
30	81x81	69,3	17013000

одноходовой с
вентиляционным каналом

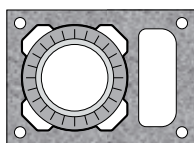

Диаметр трубы Ø см	Вентиляционный канал см	Наружные размеры см	Вес кг	Артикул
14	10x22	58x72	49,8	17811216
16	10x22	58x72	49,8	17811216
18	10x26	62x76	54,4	17811820
20	10x26	62x76	54,4	17811820
25	2 x 10,5x17	74x88	68,5	17812500
30	2 x 12x20	81x97	80,7	17813000

двухходовой

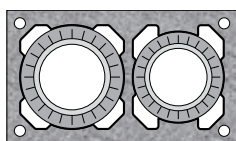

Диаметр трубы Ø см	Наружные размеры см	Вес кг	Артикул
14-14	58x85	56,5	17411216
14-16	58x85	56,5	17411216
14-18	62x90	62,7	17411220
14-20	62x90	62,7	17411220
16-16	58x85	56,5	17411216
16-18	62x90	62,7	17411220
16-20	62x90	62,7	17411220
18-18	62x93	63,0	17411820
18-20	62x93	63,0	17411820
20-20	62x93	63,0	17411820

двухходовой с
вентиляционным каналом

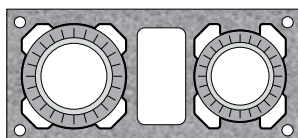

Диаметр трубы Ø см	Вентиляционный канал см	Наружные размеры см	Вес кг	Артикул
14-14	10x22	58x98	64,9	17611216
14-16	10x22	58x98	64,9	17611216
14-18	14x26	62x107	73,5	17611220
14-20	14x26	62x107	73,5	17611220
16-16	10x22	58x98	64,9	17611216
16-18	14x26	62x107	73,5	17611220
16-20	14x26	62x107	73,5	17611220
18-18	13x26	62x109	73,3	17611820
18-20	13x26	62x109	73,3	17611820
20-20	13x26	62x109	73,3	17611820

Программа поставок Верхняя часть дымохода

Комплект FINAL

ОДНОХОДОВОЙ
(высотой 1,0 м)

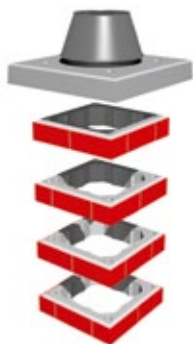

Диаметр трубы Ø см	Наружные размеры см	Вес кг	Артикул
14	34x34	219,1	24031400
16	34x34	221,5	24031600
18	38x38	227,0	24031800
20	38x38	229,0	24032000

ОДНОХОДОВОЙ (высотой 1,0 м)
с вентиляционным каналом

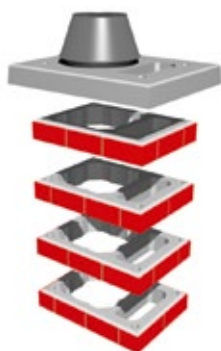

Диаметр трубы Ø см	Наружные размеры см	Вес кг	Артикул
14L	34x48	261,0	24831400
16L	34x48	263,0	24831600
18L	38x52	300,0	24831800
20L	38x52	299,0	24832000

ДВУХХОДОВОЙ
(высотой 1,0 м)



Диаметр трубы Ø см	Наружные размеры см	Вес кг	Артикул
1418	38x66	352,9	24431418
1420	38x66	354,9	24431420
1618	38x66	355,1	24431618
1620	38x66	357,0	24431620
1818	38x69	411,0	24431818
1820	38x69	414,0	24431820
2020	38x69	415,0	24432020

SCHIEDEL UNI

изолированная дымоходная система с каналами проветривания

Программа поставок Верхняя часть дымохода

Комплект URATOP (фактурная белая поверхность)

одноходовой (высота 1,5 м*)



Диаметр трубы Ø см	Наружные размеры см	Вес кг	Артикул
14	49x49	76,5	74241216
16	49x49	76,5	74241216
18	49x49	76,5	74241820
20	49x49	76,5	74241820
25	67x67	108,0	74242500
30	74x74	108,0	74243000

одноходовой с вентиляционным каналом (высота 1,5 м*)



Диаметр трубы Ø см	Наружные размеры см	Вес кг	Артикул
14	49x67	91,5	74841216
16	49x67	91,5	74841216
18	49x67	91,5	74841820
20	49x67	91,5	74841820
25	67x80	110,0	74842500
30	74x86	110,0	74843000

двухходовой (высота 1,5 м*)



Диаметр трубы Ø см	Наружные размеры см	Вес кг	Артикул
1414	49x80	112,5	74441216
1616	49x80	112,5	74441216
1614	49x80	112,5	74441216
1418	49x80	112,5	74441220
1618	49x80	112,5	74441220
1420	49x80	112,5	74441220
1620	49x80	112,5	74441220
1818	49x80	112,5	74441820
2020	49x80	112,5	74441820

двухходовой с вентиляционным каналом (высота 1,5 м*)



Диаметр трубы Ø см	Наружные размеры см	Вес кг	Артикул
14L14	49x92	115,5	74641216
16L16	49x92	115,5	74641216
16L14	49x92	115,5	74641216
14L18	49x99	120,0	74641220
16L18	49x99	120,0	74641220
14L20	49x99	120,0	74641220
16L20	49x99	120,0	74641220
18L18	49x99	120,0	74641820
20L20	49x99	120,0	74641820

*Дополнительно комплектуется телескопическим удлинением. Общая высота составит 2,5 м.

Руководство по использованию

Дымоходы Schiedel изготавливаются и поставляются заказчику в виде системы, состоящей из отдельных взаимозависимых элементов, предназначенных для определенного использования. При установке необходимо соблюдать руководство по монтажу, использовать только оригинальные элементы и соединительные материалы (смеси и герметики). Это является условием предоставления гарантии на дымоходные системы Schiedel. Подсоединенные потребители должны эксплуатироваться в соответствии с инструкциями производителя. При использовании дерева в качестве топлива его максимально допустимая влажность задается производителем теплогенерирующего устройства (как правило, макс. 20%).

Исходный контроль

Перед началом работы (также в случае, если речь идет о временном использовании для нужд строительной фирмы) дымоход должен быть осмотрен специалистом, который письменным протоколом подтвердит допустимость эксплуатации с данным типом теплогенерирующего устройства. При данном осмотре заполняется идентификационная табличка, входящая в комплект поставки, которая наклеивается с внутренней стороны дверцы дымохода. В первую очередь при осмотре проверяется соблюдение температурного расширения внутренних керамических труб в местах установки дверцы дымохода и в устье дымохода. Затем проверке подвергаются зазоры между потолочными и стеновыми конструкциями, качество расшивки мест соединения керамических труб, удаленность от горючих конструкций и строительных элементов, устойчивость постройки, обшивка листовым металлом при прохождении через крышу, высота дымохода над крышей. В случае если к дымоходу уже подсоединено теплогенерирующее устройство, проверяется и его техническое состояние, материал дымового канала, а также температурное расширение дымового канала внутри конструкции дымохода.

Периодические проверки

Должны осуществляться с периодичностью, установленной региональными действующими нормативными актами, или в соответствии с указанными ниже интервалами:

Потребитель, работающий на твёрдом топливе, мощностью до 50 кВт - мин. 6 раз в год
свыше 50 кВт - мин. 4 раза в год

Потребитель, работающий на природном газе, мощностью до 50 кВт - мин. 2 раз в год
свыше 50 кВт - мин. 4 раза в год

Потребитель, работающий на мазуте, мощностью до 50 кВт - мин. 6 раз в год
свыше 50 кВт - мин. 4 раза в год

Туристические объекты - не реже 1 раза в год.

Прежде всего, при проверках контролируется техническое состояние подключённого потребляющего устройства (дымоходные и топочные клапаны, состояние топочной камеры, герметичность потребляющего устройства), состояние и материал дымового канала, температурное расширение соединения дымового канала и дымохода и его герметичность, герметичность дымоходного газоотводящего канала. Одновременно при проверке должна быть осуществлена очистка газоотводящего канала обычными дымоходными средствами (щётки, ерши, солнышко и т.п.). Не допускается производить очистку выжиганием. В первую очередь необходимо обратить внимание на устье дымохода и возможный налет от применения твёрдого топлива. Выбивание налета не допускается.

SCHIEDEL UNI

изолированная дымоходная система с каналами проветривания

Schiedel UNI

Опросный лист для расчёта поперечного сечения

Расчёт действителен только для дымоходных систем компании Schiedel и выполняется в полном соответствии с Вашими исходными данными. Пожалуйста, полностью заполните опросный лист!

Заказчик
 Фирма:
 Адрес:
 Телефон: Факс:
 e-mail:

Данные об объекте:
 Фирма:
 Адрес:
 Телефон: Факс:
 Высота над уровнем моря м

Место установки котла Котельная... Помещение в квартире
Котёл новый существующий санация
Тип котла: Котёл с наддувом да нет Атмосферный котёл Конденсационный котёл

Характеристики котла:
 Производитель Тип
 Полная нагрузка / Частичная нагрузка
 Номинальная тепловая мощность / кВт
 Температура дымовых газов / °С
 Расход дымовых газов / кг/с
 Содержание CO₂ / %
 Тяга / Па
 Потери давления в котле / Па
 Диаметр дымоотводящего патрубка / мм

Топливо:
 Природный газ Дрова
 Сжиженный газ Древесные пеллеты
 Бытовой газ Уголь / кокс
 Жидкое топливо

Тип сжигания топлива
 атмосферный с избыточным давлением
 под разрежением камин с открытой топкой
 Высота открытой топки см
 Ширина открытой топки см

Размеры	Соединительный элемент	Дымовая труба UNI
Материал / Тип см см
Общая длина см см
Высота над крышей см см
Высота в холодной зоне см см
Эффективная высота см см
Диаметр см см
Материал внутренней стенки
Толщина стенки мм мм
Повороты:		
• Количество шт шт
• Угол ° °
• Форма
Угол подключения потребителя к дымовой трубе	<input type="checkbox"/> 90° <input type="checkbox"/> 45°	

Оголовок	Толщина	Материал
<input type="checkbox"/> Вместе с изоляцией см
<input type="checkbox"/> Отделка см

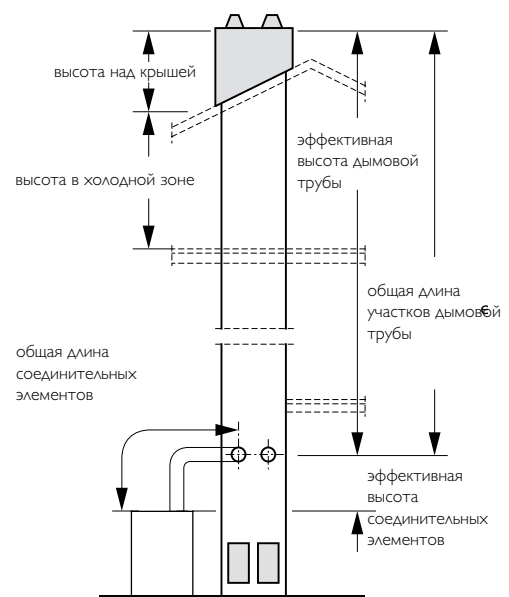

Кем отправлен Дата