

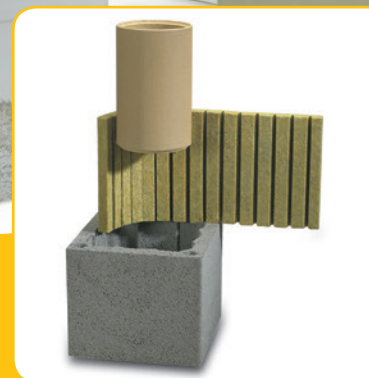

Дымоходные системы UNI Вентиляционные системы VENT



Указанные цены в рублях вступают в действие с 01.08.2018 г. Цены включают НДС (18%).
ООО "ШИДЕЛЬ" оставляет за собой право на изменение цен.

Входит в состав **BMI Group**

Тройная гарантия:

- от прогорания
- от воздействия влаги со стороны дымовых газов
- от коррозии

Дымоходная система UNI - это универсальная трёхслойная дымоходная система с классическими керамическими трубами, изготовленными из высококачественного сырья.

Гарантия действительна только в том случае, если монтаж был выполнен в полном соответствии с указаниями производителя и действующими нормами.

Гарантия 30 лет



Варианты оформления над кровлей:
1 вариант: UraTOP из волокнистого бетона
2 вариант: обмуровка кирпичом + лёгкая покровная плита и консольная плита
3 вариант: комплект FINAL
4 вариант: комплект утепления +лёгкая покровная плита
5 вариант: Изготовление покровной плиты "по месту" для случаев совместного оформления с вентканалами или для нескольких одноходовых систем.

конус с распорным кольцом

керамическая труба

изоляционная плита

каменная оболочка

шибер (место установки)

тройник для подключения потребителя

передняя панель

дверца прочистки с затвором

ёмкость для сбора и отвода конденсата

вентиляционная решетка

- трёхслойная дымоходная система: каменная оболочка, изоляционная плита и высококачественная керамическая труба
- сертифицированное производство
- подходит для всех видов топлива
- система проветривания способствует удалению влаги и избытков тепла от теплоизоляции
- устойчива к воздействию кислот
- комплектность системы обеспечивает быстрый монтаж без ошибок

При заказе керамической системы Schiedel, необходимо знать 5 основных параметров:

1. тип отопительного прибора (котел, камин, банная печь);
2. внутренний диаметр трубы;
3. расстояние от нижней отметки установки на фундаменте до устья дымохода;
4. «вылет» дымохода над кровлей;
5. варианты оформления дымохода над кровлей.

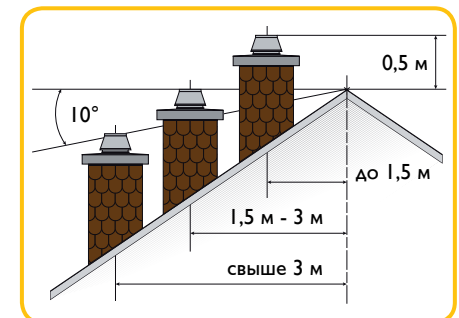

Комплекты Schiedel UNI

Все дымоходы UNI упакованы комплектами по 3 пм (основание) и 4 пм, 1 пм, 0,33 пм (высота) на европоддонах.*

Габариты поддона: длина 120 см
 ширина 80 см
 высота 140 см

Паллетизация обеспечивает:

- удобство и экономное использование пространства (на 1 кв.м. можно хранить до 12 пм дымоходных систем!)
- удобство и лёгкость при монтаже
- надёжность транспортировки

ПРИНЦИП УПАКОВКИ КОМПЛЕКТОВ:

- **Основание дымохода 3 пм:**

европоддон	Основной комплект (ёмкость для сбора конденсата, вентиляционная решётка, ревизионная дверца, передняя панель, герметик Rapid (в основании 3пм рассчитан на 10 пм), монтажный шаблон, гарантийный талон и инструкция по монтажу)	1
	Изоляционные плиты	18
	Тройник для дверцы	1
	Керамические трубы	5
	Тройник для подключения	1
	Каменные оболочки	9

- **Комплект дымохода 4 пм:**

европоддон	Изоляционные плиты	24
	Керамические трубы	12
	Каменные оболочки	12



* подобным образом комплектуются все одноходовые дымоходы с д. 14 по д. 20







Таблица базовых цен UNI и VENT

ВНИМАНИЕ! Рекомендуемые дополнительные аксессуары см. стр. ПРИНАДЛЕЖНОСТИ
 Дымоход в таблице Базовых цен состоит из: Основания дымохода, Комплекта дымохода, Верхнего комплекта и подгонов.
 Для дымоходных систем высотой более 10 м. необходим дополнительный герметик (нормы расхода см. на стр. 17)
 Вентканал в таблице Базовых цен состоит из: блоков VENT 0,33 пм и подгонов.

Указанные цены в рублях вступают в действие с 01.08.2018.
 Цены включают НДС (18%). ООО "ШИДЕЛЬ"
 оставляет за собой право на изменение цен.

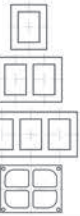

Рекомендуемые розничные цены не включают транспортных расходов.

диаметр см.	Комплект 4 пм	Комплект 5 пм	Комплект 6 пм	Комплект 7 пм	Комплект 8 пм	Комплект 9 пм	Комплект 10 пм	Комплект 11 пм	Комплект 12 пм	Комплект 13 пм	Комплект 14 пм	Комплект 15 пм	Комплект 0,33 пм	Консольная плита	Переходник керамика - сталь TFI000		
Одноходовые без вентиляции																	
	14	51 300	56 144	60 988	65 832	70 996	75 840	80 684	85 528	90 692	95 536	100 380	105 224	1 615	5 500	1 450	
	16	56 253	61 253	66 253	71 253	76 573	81 573	86 573	91 573	96 893	101 893	106 893	111 893	1 667	5 500	1 500	
	18	60 819	66 271	71 723	77 175	82 947	88 399	93 851	99 303	105 075	110 527	115 979	121 431	1 818	5 700	1 600	
	20	63 173	69 135	75 097	81 059	87 341	93 303	99 265	105 227	111 509	117 471	123 433	129 395	1 988	5 700	1 800	
	25	83 501	93 262	103 023	112 784	122 545	132 626	142 387	152 148	161 909	171 990	181 751	191 512	3 254	6 600	3 550	
	30	121 180	136 080	150 980	165 880	180 780	196 000	210 900	225 800	241 340	256 240	271 140	286 040	4 967	7 400	3 800	
Одноходовые с вентиляцией																	
	14L	55 162	60 211	65 260	70 309	75 678	80 727	85 776	90 825	96 194	101 243	106 292	111 341	1 683	6 000	1 450	
	16L	60 630	66 206	71 782	77 358	83 254	88 830	94 406	99 982	105 878	111 454	117 030	122 606	1 859	6 000	1 500	
	18L	63 867	70 379	76 891	83 403	90 235	96 747	103 259	109 771	116 603	123 115	129 627	136 139	2 171	6 200	1 600	
	20L	66 803	73 656	80 509	87 362	94 535	101 388	108 241	115 094	122 267	129 120	135 973	142 826	2 285	6 200	1 800	
	25L	89 722	100 800	112 198	123 276	134 354	145 752	156 830	167 908	178 986	190 064	201 782	212 860	3 693	7 000	3 550	
	30L	132 880	150 480	168 400	186 000	203 600	221 520	239 120	256 720	274 960	292 560	310 480	328 080	5 867	7 500	3 800	
Двухходовые без вентиляции																	
	1414	90 740	100 104	109 788	119 152	128 516	138 200	147 564	156 928	166 612	175 976	185 340	195 024	3 122	7 400	2 900	
	1416	93 778	103 178	112 898	122 298	131 698	141 418	150 818	160 218	169 938	179 338	188 738	198 458	3 134	7 400	2 950	
	1418	99 433	109 622	120 131	130 320	140 509	151 018	161 207	171 396	181 905	192 094	202 283	212 792	3 397	7 700	3 050	
	1420	104 689	115 055	125 741	136 107	146 473	157 159	167 525	177 891	188 577	198 943	209 309	219 995	3 456	7 700	3 250	
	1616	103 410	113 003	122 916	132 509	142 102	152 015	161 608	171 201	181 114	190 707	200 300	210 213	3 198	7 400	3 000	
	1618	107 303	117 823	128 663	139 183	149 703	160 543	171 063	181 583	192 423	202 943	213 463	224 303	3 507	7 700	3 100	
	1620	110 658	121 243	132 148	142 733	153 318	164 223	174 808	185 393	196 298	206 883	217 468	228 373	3 529	7 700	3 300	
	1818	108 439	119 409	130 699	141 669	152 639	163 929	174 899	185 869	197 159	208 129	219 099	230 389	3 657	8 100	3 200	
	1820	111 812	122 860	134 228	145 276	156 324	167 692	178 740	189 788	201 156	212 204	223 252	234 620	3 683	8 100	3 400	
	2020	114 824	126 157	137 810	149 143	160 476	172 129	183 462	194 795	206 448	217 781	229 114	240 767	3 778	8 100	3 600	
Двухходовые с вентиляцией																	
	14L14	97 862	107 268	116 994	126 400	135 806	145 532	154 938	164 344	174 070	183 476	192 882	202 608	3 136	7 700	2 900	
	14L16	101 128	111 233	121 658	131 763	141 868	152 293	162 398	172 503	182 928	193 033	203 138	213 563	3 369	7 700	2 950	
	14L18	106 374	117 280	128 506	139 412	150 318	161 544	172 450	183 356	194 582	205 488	216 394	227 620	3 636	8 000	3 050	
	14L20	111 675	122 622	133 889	144 836	155 783	167 050	177 997	188 944	200 211	211 158	222 105	233 372	3 649	8 000	3 250	
	16L16	107 720	118 031	128 662	138 973	149 284	159 915	170 226	180 537	191 168	201 479	211 790	222 421	3 437	7 700	3 000	
	16L18	113 103	124 252	135 721	146 870	158 019	169 488	180 637	191 786	203 255	214 404	225 553	237 022	3 717	8 000	3 100	
	16L20	115 301	126 614	138 247	149 560	160 873	172 506	183 819	195 132	206 765	218 078	229 391	241 024	3 771	8 000	3 300	
	18L18	116 659	128 078	139 817	151 236	162 655	174 394	185 813	197 232	208 971	220 390	231 809	243 548	3 807	8 600	3 200	
	18L20	118 259	129 878	141 817	153 436	165 055	176 994	188 613	200 232	212 171	223 790	235 409	247 348	3 873	8 600	3 400	
	20L20	120 670	132 585	144 820	156 735	168 650	180 885	192 800	204 715	216 950	228 865	240 780	253 015	3 972	8 600	3 600	
	Тип	размер см.	4 пм	5 пм	6 пм	7 пм	8 пм	9 пм	10 пм	11 пм	12 пм	13 пм	14 пм	15 пм	0,33 пм	Вес за шт.	шт/пал
Блоки вентиляционные VENT																	
	1 ход	20x25	2 516	3 065	3 614	4 163	4 712	5 261	5 810	6 359	6 908	7 457	8 006	8 555	183	14	63
	2 хода	36x25	4 604	5 675	6 746	7 817	8 888	9 959	11 030	12 101	13 172	14 563	15 634	16 705	357	23	36
	3 хода	52x25	6 560	8 120	9 680	11 560	13 120	14 680	16 240	17 800	19 360	20 920	22 800	24 360	520	34	20
	4 хода	36x50	7 976	9 890	12 124	14 038	15 952	17 866	19 780	22 014	23 928	25 842	27 756	29 670	638	37	16



Стандартные комплекты Одноходовой



Диаметр см	Наружный размер см	Размер вентканала см	Основание дымохода 3 пм	Комплект дымохода 4 пм	Комплект дымохода 1 пм	Комплект дымохода 0,33 пм	Комплект Блок - опора (бетонный блок-основание, каменная оболочка) Высота комплекта 0,33 пм	Комплект дополнительной дверцы прочистки (тройник прочистки с дверцей, каменные оболочки, теплоизоляция) Высота комплекта - 0,66 пм
14	32 x 32	SAP код	155497	155581	155636	155645	154929	154915
		цена, шт.	34 616	19 376	4 844	1 615	1 358	10 420
		вес, кг	252	313	78	26	30	57,8
16	32 x 32	SAP код	155508	155592	155637	155646	154929	154917
		цена, шт.	38 213	20 000	5 000	1 667	1 358	10 444
		вес, кг	258	319	80	27	30	58,4
18	36 x 36	SAP код	155519	155603	155638	155647	154931	154920
		цена, шт.	41 727	21 808	5 452	1 818	1 458	11 245
		вес, кг	318	397	99	33	39	70,8
20	36 x 36	SAP код	155530	155614	155639	155648	154931	154922
		цена, шт.	42 971	23 848	5 962	1 988	1 458	11 280
		вес, кг	323	401	100	33	39	71,9
25	48 x 48	SAP код	155542	155625	155640	155649	154932	154924
		цена, шт.	54 960	39 044	9 761	3 254	2 893	15 137
		вес, кг	594	733	183	61	67	129,0
30	55 x 55	SAP код	155552	155631	155641	155650	154933	154926
		цена, шт.	81 000	59 600	14 900	4 967	5 166	33 021
		вес, кг	729	892	223	74	78	160,7
35*	60 x 60	SAP код	155561	155633	155642	155651		154928
		цена, шт.	102 000	80 000	20 000	6 667		39 530
		вес, кг	1 210	1 529	382	127		267,9
40*	67 x 67	SAP код	155571	155635	155643	155652		
		цена, шт.	163 200	140 000	35 000	11 667		
		вес, кг	1 475	1 857	464	155		

* Поставка под заказ. Срок поставки 4-6 недель.

Стоимость европоддона в цену не включена.
Стоимость европоддона 320 руб. Европоддоны принимаются складом к возврату.

Указанные цены в рублях вступают в действие с 01.08.2018 г.
Цены включают НДС (18%). ООО "ШИДЕЛЬ" оставляет за собой право на изменение цен.



Стандартные комплекты Одноходовой с вентиляционным каналом

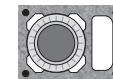

Диаметр см	Наружный размер см	Размер вентканала см		Основание дымохода 3 пм	Комплект дымохода 4 пм	Комплект дымохода 1 пм	Комплект дымохода 0,33 пм	Комплект Блок - опора (бетонный блок-основание, каменная оболочка) Высота комплекта 0,33 пм	Комплект дополнительной дверцы прочистки (тройник прочистки с дверцей, каменные оболочки, теплоизоляция) Высота комплекта - 0,66 пм
14L	32 x 46	10 x 22	SAP код	155295	155304	155313	155322	155291	155349
			цена, шт.	37 473	20 196	5 049	1 683	1 458	10 771
			вес, кг	343	434	109	36	40	78,0
16L	32 x 46	10 x 22	SAP код	155297	155305	155314	155323	155291	155351
			цена, шт.	41 714	22 304	5 576	1 859	1 458	10 644
			вес, кг	349	440	110	37	40	78,6
18L	36 x 50	10 x 26	SAP код	155298	155306	155315	155324	155292	155354
			цена, шт.	43 415	26 048	6 512	2 171	1 691	11 402
			вес, кг	391	496	124	41	47	87,2
20L	36 x 50	10 x 26	SAP код	155299	155308	155316	155325	155292	155356
			цена, шт.	45 410	27 412	6 853	2 285	1 691	11 436
			вес, кг	397	500	125	42	47	88,3
25L	48 x 62	2 шт. 10,5 x 17	SAP код	155300	155309	155317	155326	155293	155358
			цена, шт.	58 864	44 312	11 078	3 693	3 251	15 431
			вес, кг	737	924	231	77	83	160,8
30L	55 x 71	2 шт. 12 x 20	SAP код	155301	155310	155319	155327	155294	155360
			цена, шт.	89 000	70 400	17 600	5 867	6 325	35 338
			вес, кг	915	1 140	285	95	99	202,1
35L*	60 x 78	2 шт. 14 x 22,5	SAP код	155302	155311	155320	155328		
			цена, шт.	105 000	84 000	21 000	7 000		
			вес, кг	1 354	1 720	430	143		
40L*	67 x 86	2 шт. 15,5 x 26	SAP код	155303	155312	155321	155331		
			цена, шт.	171 000	148 000	37 000	12 334		
			вес, кг	1 736	2 206	551	184		

* Поставка под заказ. Срок поставки 4-6 недель.

Стоимость европоддона в цену не включена.

Стоимость европоддона 320 руб. Европоддоны принимаются складом к возврату.

Указанные цены в рублях вступают в действие с 01.08.2018 г.

Цены включают НДС (18%). ООО "ШИДЕЛЬ" оставляет за собой право на изменение цен.



Стандартные комплекты Двухходовой

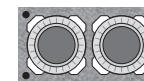

Диаметр см	Наружный размер см	Размер вентканала см	Основание дымохода 3 пм	Комплект дымохода 4 пм	Комплект дымохода 1 пм	Комплект дымохода 0,33 пм	Комплект Блок - опора (бетонный блок-основание, каменная оболочка) Высота комплекта 0,33 пм	Комплект дополнительной дверцы прочистки (тройник прочистки с дверцей - 2 шт., каменные оболочки, теплоизоляция) Высота комплекта - 0,66 пм
14-14	32 x 59	SAP код	154976	154987	154999	155010	154972	155079
		цена, шт.	62 114	37 456	9 364	3 122	2 707	19 800
		вес, кг	452	558	139	46	44	104,1
14-16	32 x 59	SAP код	154977	154988	155000	155011	154972	155080
		цена, шт.	64 139	37 600	9 400	3 134	2 707	20 997
		вес, кг	463	564	141	47	44	104,8
14-18	36 x 64	SAP код	154978	154989	155001	155012	154973	155081
		цена, шт.	68 631	40 756	10 189	3 397	2 775	21 735
		вес, кг	529	656	164	55	64	119,6
14-20	36 x 64	SAP код	154979	154990	155002	155013	154973	155082
		цена, шт.	72 961	41 464	10 366	3 456	2 775	21 770
		вес, кг	534	660	165	55	64	120,6
16-16	32 x 59	SAP код	154980	154991	155003	155014	154972	155083
		цена, шт.	72 996	38 372	9 593	3 198	2 707	20 870
		вес, кг	464	570	143	48	44	105,4
16-18	36 x 64	SAP код	154981	154992	155004	155015	154973	155084
		цена, шт.	75 195	42 080	10 520	3 507	2 775	21 608
		вес, кг	535	662	166	55	64	120,2
16-20	36 x 64	SAP код	154982	154993	155005	155016	154973	155086
		цена, шт.	77 732	42 340	10 585	3 529	2 775	21 642
		вес, кг	540	666	167	56	64	121,3
18-18	36 x 67	SAP код	154983	154994	155006	155017	154975	155087
		цена, шт.	75 579	43 880	10 970	3 657	2 848	22 354
		вес, кг	529	653	163	54	53	118,0
18-20	36 x 67	SAP код	154984	154995	155007	155018	154975	155088
		цена, шт.	78 124	44 192	11 048	3 683	2 848	22 389
		вес, кг	534	657	164	55	53	119,1
20-20	36 x 67	SAP код	154986	154998	155009	155020	154975	155089
		цена, шт.	80 024	45 332	11 333	3 778	2 848	22 423
		вес, кг	540	661	165	55	53	120,2

Стоимость европоддона в цену не включена.
Стоимость европоддона 320 руб. Европоддоны принимаются складом к возврату.

Указанные цены в рублях вступают в действие с 01.08.2018 г.
Цены включают НДС (18%), ООО "ШИДЕЛЬ" оставляет за собой право на изменение цен.



Стандартные комплекты Двухходовой с вентиляционным каналом

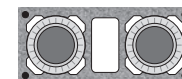

Диаметр см	Наружный размер см	Размер вентканала см	Основание дымохода 3 пм	Комплект дымохода 4 пм	Комплект дымохода 1 пм	Комплект дымохода 0,33 пм	Комплект Блок - опора (бетонный блок-основание, каменная оболочка) Высота комплекта 0,33 пм	Комплект дополнительной дверцы прочистки (тройник прочистки с дверцей - 2 шт., каменные оболочки, теплоизоляция) Высота комплекта - 0,66 пм	
14 L 14	32 x 72	10 x 22	SAP код	155145	155156	155167	155178	155142	155240
			цена, шт.	68 635	37 624	9 406	3 136	2 841	21 392
			вес, кг	529	660	165	55	53	121,1
14 L 16	32 x 72	10 x 22	SAP код	155146	155157	155168	155179	155142	155242
			цена, шт.	70 196	40 420	10 105	3 369	2 841	21 265
			вес, кг	535	666	166	55	53	121,8
14 L 18	36 x 81	14 x 26	SAP код	155147	155158	155169	155180	155143	155243
			цена, шт.	74 256	43 624	10 906	3 636	2 876	21 937
			вес, кг	618	775	194	65	74	139,4
14 L 20	36 x 81	14 x 26	SAP код	155148	155159	155170	155181	155143	155244
			цена, шт.	78 744	43 788	10 947	3 649	2 876	21 971
			вес, кг	623	779	195	65	74	140,5
16 L 16	32 x 72	10 x 22	SAP код	155149	155160	155171	155182	155142	155245
			цена, шт.	75 502	41 244	10 311	3 437	2 841	21 138
			вес, кг	540	672	168	56	53	122,4
16 L 18	36 x 81	14 x 26	SAP код	155150	155161	155172	155183	155143	155246
			цена, шт.	79 738	44 596	11 149	3 717	2 876	21 810
			вес, кг	624	781	195	65	74	140,0
16 L 20	36 x 81	14 x 26	SAP код	155151	155162	155173	155184	155143	155247
			цена, шт.	80 996	45 252	11 313	3 771	2 876	21 844
			вес, кг	629	785	196	65	74	141,7
18 L 18	36 x 83	13 x 26	SAP код	155153	155164	155175	155186	155144	155248
			цена, шт.	82 076	45 676	11 419	3 807	2 963	22 453
			вес, кг	623	778	194	65	63	138,8
18 L 20	36 x 83	13 x 26	SAP код	155154	155165	155176	155187	155144	155249
			цена, шт.	83 340	46 476	11 619	3 873	2 963	22 488
			вес, кг	628	782	195	65	63	139,9
20 L 20	36 x 83	13 x 26	SAP код	155155	155166	155177	155188	155144	155250
			цена, шт.	84 604	47 660	11 915	3 972	2 963	22 522
			вес, кг	633	786	196	65	63	141,0

Стоимость европоддона в цену не включена.
Стоимость европоддона 320 руб. Европоддоны принимаются складом к возврату.

Указанные цены в рублях вступают в действие с 01.08.2018 г.
Цены включают НДС (18%), ООО "ШИДЕЛЬ" оставляет за собой право на изменение цен.

Верхние комплекты

Верхний комплект под обмуровку кирпичом 11,5 см.

Состав верхнего комплекта: легкая покрывная плита GAP, керамическая труба, конус, крепеж.

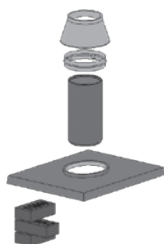

Одноходовые	14	16	18	20	25	30
Верхний комплект (обмуровка) одноходовой						
SAP код	155653	155654	154887	154888	154889	154890
цена, шт.	11 200	12 400	13 000	13 600	17 500	24 000
вес, кг	30,6	31,2	35,6	36,5	39,4	50,3
Верхний комплект (обмуровка) одноходовой с вентиляционным каналом						
SAP код	155332	155333	155334	155335	155336	155337
цена, шт.	12 000	12 700	13 300	13 900	18 500	25 000
вес, кг	33,3	33,9	37,4	38,3	42,6	53,1

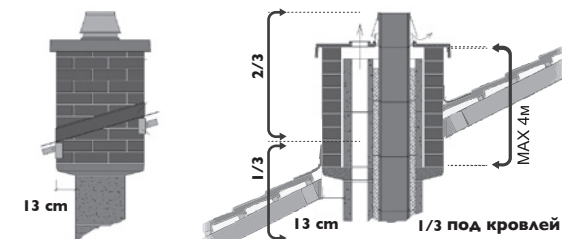

В качестве опоры удобно применять консольные плиты КРР (подробнее на стр. 11)

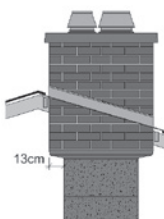

Двухходовые	1414	1416	1418	1420	1616	1618	1620	1818	1820	2020
Верхний комплект (обмуровка) двухходовой										
SAP код	155021	155022	155023	155024	155025	155026	155027	155028	155029	155031
цена, шт.	18 622	19 599	19 973	20 722	20 181	20 948	21 701	21 250	22 000	22 827
вес, кг	43,2	43,8	44,7	45,6	63,0	51,7	52,6	49,3	50,2	51,1
Верхний комплект (обмуровка) двухходовой с вентиляционным каналом										
SAP код	155189	155190	155191	155192	155193	155194	155195	155197	155198	155199
цена, шт.	19 181	20 187	20 572	21 344	21 267	21 576	22 352	22 524	22 660	23 511
вес, кг	47,8	48,4	52,3	53,2	49,0	52,9	53,8	53,8	54,7	56,6

Верхний комплект под изоляцию 5 см.

Состав верхнего комплекта: легкая покрывная плита APIP, керамическая труба, конус, крепеж.

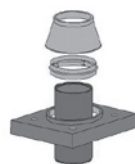

Одноходовые	14	16	18	20	25	30
Верхний комплект (изоляция) одноходовой						
SAP код	154895	154898	154900	154902	154904	154905
цена, шт.	11 200	12 400	13 000	13 600	17 500	24 000
вес, кг	21,60	22,40	22,40	23,00	39,9	49,1
Верхний комплект (изоляция) одноходовой с вентиляционным каналом						
SAP код	155343	155344	155345	155346	155347	155348
цена, шт.	12 000	12 700	13 300	13 900	18 500	25 000
вес, кг	25,1	25,7	27,7	28,6	42,9	53,1

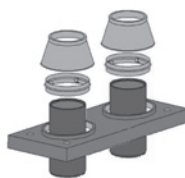

Двухходовые	1414	1416	1418	1420	1616	1618	1620	1818	1820	2020
Верхний комплект (изоляция) двухходовой										
SAP код	155039	155040	155042	155043	155044	155045	155046	155047	155048	155049
цена, шт.	18 458	19 174	19 956	20 722	19 887	20 670	21 701	21 450	22 240	22 827
вес, кг	36,8	37,4	44,3	45,2	38,0	44,9	45,8	47,8	48,7	49,6
Верхний комплект (изоляция) двухходовой с вентиляционным каналом										
SAP код	155200	155201	155202	155203	155204	155205	155206	155208	155209	155210
цена, шт.	19 134	19 848	20 692	21 429	20 648	21 411	22 144	22 077	22 812	23 550
вес, кг	41,8	42,4	47,3	48,2	43,0	47,9	48,8	48,8	49,7	50,6

Верхние комплекты

Верхний комплект под отделку 2 см.

Состав верхнего комплекта: легкая покровная плита APF, керамическая труба, конус, крепеж.

В состав комплекта входит лёгкая покровная плита под отделку 2 см. В качестве отделки может применяться металлический кожух либо кровельные материалы. Такое решение может применяться только с твердым топливом при небольшой высоте системы над кровлей и в холодной зоне. Строго не рекомендуется в качестве отделки над кровлей использовать штукатурку непосредственно по каменной оболочке.

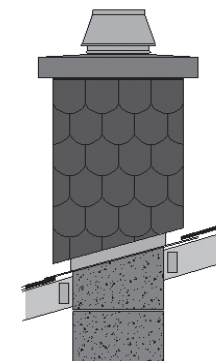

Одноходовые	14	16	18	20	25	30
-------------	----	----	----	----	----	----

Верхний комплект (под отделку 2 см) одноходовой

SAP код	154891	154892	154893	154894		
цена, шт.	11 200	12 400	13 000	13 600		
вес, кг	14,3	14,9	16,7	17,6		

Верхний комплект (под отделку 2 см) одноходовой с вентиляционным каналом

SAP код	155338	155339	155340	155342		
цена, шт.	12 000	12 700	13 300	13 900		
вес, кг	13,6	14,3	16,2	16,8		

Двухходовые	1414	1416	1418	1420	1616	1618	1620	1818	1820	2020
-------------	------	------	------	------	------	------	------	------	------	------

Верхний комплект (под отделку 2 см) двухходовой

SAP код			155032	155033	155034	155035	155036	155037	155038	
цена, шт.			19 332	20 722	20 049	21 701	20 615	20 994	22 095	
вес, кг			28,3	29,2	28,9	29,8	30,0	30,0	31,0	

Верхний комплект для изготовления покровной плиты по месту.

Состав верхнего комплекта: металлическая манжета, керамическая труба, конус.

Одноходовые	14	16	18	20	25	30	35	40
-------------	----	----	----	----	----	----	----	----

Верхний комплект (плита по месту)

SAP код	154906	154907	154909	154910	154911	154912	154913	154914
цена, шт.	9 960	10 780	11 450	12 290	15 580	18 800	19 650	24 000
вес, кг	7,3	7,9	8,9	9,8	17,7	19,3	27,1	31,45

Плита необходимых размеров может быть выполнена при совместном оформлении дымоходных систем и отдельных вентканалов либо нескольких дымоходных систем (плита отливается непосредственно на стройплощадке в соответствии со специальной инструкцией компании Schiedel).

Для двухходовых систем требуется заказать 2 таких верхних комплекта.

Верхние комплекты комбинированные с вентканалами Schiedel VENT

	14	16	18	20
--	----	----	----	----

Верхний комплект с вентканалами (под изоляцию 5см.)

SAP код	154896	154899	154901	154903
цена, шт.	10 359	10 448	10 790	11 036
вес, кг	78,1	78,8	81,7	82,3
Габариты, мм	590x1050x65	590x1050x65	590x1090x65	590x1090x65

Покровная плита (под изоляцию 5см.)

SAP код	155590
цена, шт.	3 933
вес, кг	50
Габариты, мм	590x730x65

Состав верхнего комплекта: покровная плита, керамическая труба, конус, герметик Hermesil

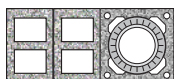
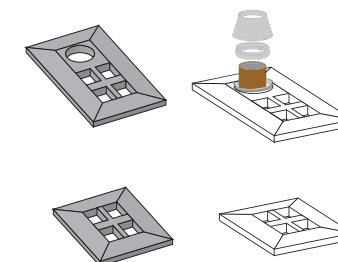

одноходовые	14	16	18	20	25	30
-------------	----	----	----	----	----	----

Консольная плита одноходовая без вентиляции



SAP код	100481	100481	100483	100483	100486	100489	При заказе консольной плиты необходим верхний комплект под обмуровку (стр. 9)
цена, шт.	5 500	5 500	5 700	5 700	6 600	7 400	
код	KPP1216	KPP1216	KPP1216	KPP1216	KP 25	KP 30	
наруж.размер	58 x 58	58 x 58	62 x 62	62 x 62	74 x 74	81 x 81	
вес, кг	40,4	40,4	44,6	44,6	63,2	69,3	

Консольная плита одноходовая с вентиляцией



SAP код	100490	100490	100492	100492	100496	100498
цена, шт.	6 000	6 000	6 200	6 200	7 000	7 500
код	KPP1216L	KPP1216L	KPP1820L	KPP1820L	KP 25L	KP 30L
наруж.размер	58 x 72	58 x 72	62 x 76	62 x 76	74 x 88	81 x 97
вес, кг	49,8	49,8	54,4	54,4	68,5	80,7

двухходовые	14/14	14/16	14/18	14/20	16/16	16/18	16/20	18/18	18/20	20/20
-------------	-------	-------	-------	-------	-------	-------	-------	-------	-------	-------

Консольная плита двухходовая без вентиляции



SAP код	100482	100482	100484	100484	100482	100484	100484	100485	100485	100485
цена, шт.	7 400	7 400	7 700	7 700	7 400	7 700	7 700	8 100	8 100	8 100
код	KPP12161216	KPP12161216	KPP12161820	KPP12161820	KPP12161216	KPP12161820	KPP12161820	KPP18201820	KPP18201820	KPP18201820
наруж.размер	58 x 85	58 x 85	62 x 90	62 x 90	58 x 85	62 x 90	62 x 90	62 x 93	62 x 93	62 x 93
вес, кг	56,50	56,50	62,70	62,70	56,50	62,70	62,70	63,00	63,00	63,00

Консольная плита двухходовая с вентиляцией



SAP код	100491	100491	100493	100493	100491	100493	100493	100494	100494	100494
цена, шт.	7 700	7 700	8 000	8 000	7 700	8 000	8 000	8 600	8 600	8 600
код	KPP1216L1216	KPP1216L1216	KPP1216L1820	KPP1216L1820	KPP1216L1216	KPP1216L1820	KPP1216L1820	KPP1820L1820	KPP1820L1820	KPP1820L1820
наруж.размер	58 x 98	58 x 98	62 x 107	62 x 107	58 x 98	62 x 107	62 x 107	62 x 109	62 x 109	62 x 109
вес, кг	64,90	64,90	73,50	73,50	64,90	73,50	73,50	73,30	73,30	73,30

одноходовые без вентканалов	14	16	18	20	25	30
Комплект базовый высотой 1,5 пм (включает Верхний комплект под изоляцию)						
SAP код	155490	155491	155492	155493	155494	155495
цена, шт.	16 252	17 943	18 564	19 806	36 114	33 556
наруж.размер	52 x 52	52 x 52	56 x 56	56 x 56	68 x 68	75 x 75
вес, кг **	32,85	32,85	34,41	34,41	42,14	47,12

Комплект удлинения I пм. *						
SAP код	155496	155496	155498	155498	155499	155500
цена, шт.	6 989	6 989	8 010	8 010	10 590	12 741
вес, кг	29,96	29,96	31,45	31,45	38,97	43,95

одноходовые с вентканалами	14L	16L	18L	20L	25L	30L
Комплект базовый высотой 1,5 пм (включает Верхний комплект под изоляцию)						
SAP код	155529	155531	155532	155533	155534	155535
цена, шт.	17 271	18 480	19 122	20 402	36 114	39 261
наруж.размер	52 x 66	52 x 66	56 x 70	56 x 70	68 x 82	68 x 82
вес, кг **	37,63	37,63	39,15	39,15	47,18	52,09

Комплект удлинения I пм.						
SAP код	155536	155536	155537	155537	155538	155539
цена, шт.	7 200	7 200	8 250	8 250	10 907	13 121
вес, кг	34,28	34,28	35,96	35,96	43,76	48,92

двухходовые без вентканалов	14/14	14/16	14/18	14/20	16/16	16/18	16/20	18/18	18/20	20/20
Комплект базовый высотой 1,5 пм (включает Верхний комплект под изоляцию)										
SAP код	155501	155502	155503	155504	155505	155506	155507	155509	155510	155511
цена, шт.	30 626	31 812	34 380	34 295	33 111	32 994	36 005	35 589	36 899	37 872
наруж.размер	52 x 79	52 x 79	56 x 84	56 x 84	52 x 79	56 x 84	56 x 84	56 x 87	56 x 87	56 x 87
вес, кг **	41,93	41,93	43,45	43,45	41,93	43,45	43,45	44,20	44,20	44,20

Комплект удлинения I пм.										
SAP код	155512	155512	155513	155513	155512	155513	155513	155514	155514	155514
цена, шт.	13 214	13 214	14 835	14 835	13 214	14 835	14 835	15 356	15 356	15 356
вес, кг	38,51	38,51	40,00	40,00	38,51	40,00	40,00	40,75	40,75	40,75

двухходовые с вентканалами	14/14	14/16	14/18	14/20	16/16	16/18	16/20	18/18	18/20	20/20
Комплект базовый высотой 1,5 пм (включает Верхний комплект под изоляцию)										
SAP код	155515	155516	155517	155518	155520	155521	155522	155523	155524	155525
цена, шт.	31 745	32 931	33 018	35 522	34 331	34 257	36 741	36 627	37 850	155494
наруж.размер	52 x 92	52 x 92	56 x 101	56 x 101	52 x 92	56 x 101	56 x 101	56 x 103	56 x 103	56 x 103
вес, кг **	45,97	48,92	45,97	48,92	45,97	48,92	48,92	49,54	49,54	49,54

Комплект удлинения I пм.										
SAP код	155526	155526	155526	155527	155527	155527	155527	155528	155528	155528
цена, шт.	13 698	13 698	13 698	15 341	15 341	15 341	15 341	15 804	15 804	15 804
вес, кг	42,55	42,55	42,55	45,47	45,47	45,47	45,47	46,22	46,22	46,22

Базовый комплект облицовки 150 см: закрепляется на дымоходе сверху. Поставляется с верхним комплектом

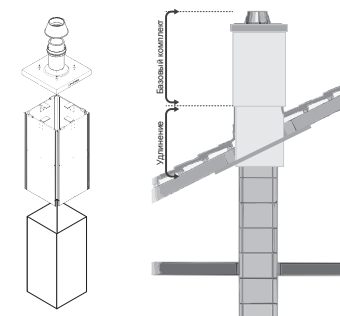

* Удлинение-гильза: закрепляется к кровельным конструкциям. 250 см - общая максимальная длина облицовки над кровлей базового комплекта с удлинением.

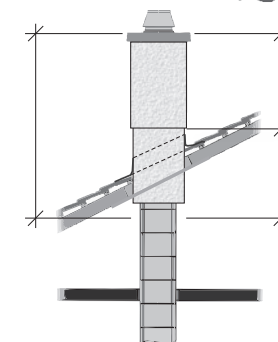

Schiel UNI - Комплект FINAL

НОВАЯ УПАКОВКА - 1,0 м.



Решение для верхней части дымохода в традиционном для строительства стиле. Комплект UNI FINAL состоит из отдельных сегментов высотой 7,5 см и внешне имитирует кирпичную кладку из красного кирпича.

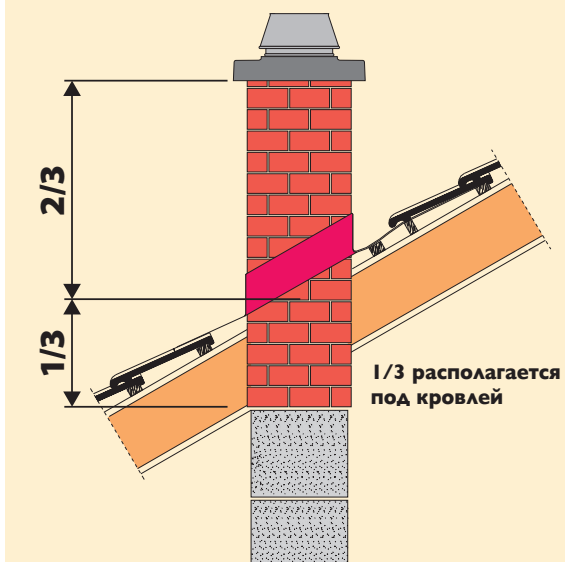

ВНИМАНИЕ:

- необходимо соблюдать следующее правило: 1/3 конструкции UNI FINAL должна располагаться **под кровлей**.
- комплект высотой 1,0 м поставляется вместе с арматурой 6 м и верхним комплектом под отделку 2 см. Обязательно армировать в соответствии с монтажной инструкцией.
- рекомендован к использованию только с твердотопливным оборудованием (печи, камины)

ОТЛИЧИТЕЛЬНЫЕ ОСОБЕННОСТИ

Конфигурация сегментов полностью повторяет геометрические размеры каменных оболочек, включая каналы проветривания и отверстия для установки арматуры и является частью дымохода.

- комплект элементов, полностью заменяющих каменную оболочку
- наружная поверхность, имитирующая кирпичную кладку
- лёгкость в использовании
- простой и быстрый монтаж
- сохраняет время и деньги
- очень устойчивый материал к воздействию влаги и кислот
- полное сохранение функций каменной оболочки, включая каналы проветривания
- элегантное завершение дымовой трубы
- простота оформления заказа и поставки



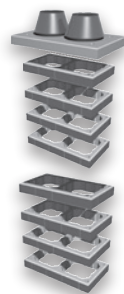
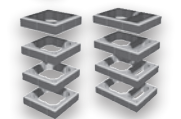
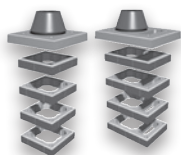

	одноходовые без вентканалов				одноходовые с вентканалами			
	14	16	18	20	14L	16L	18L	20L
высота 1 см								
SAP код	155085	155096	155108	155119	155330	155341	155352	155363
цена, шт.	27 400	28 750	30 400	31 657	28 000	29 300	30 900	35 928
наруж.размер	34 × 34	34 × 34	38 × 38	38 × 38	34 × 48	34 × 48	38 × 52	38 × 52
вес, кг	190	193	227	229	261	263	300	299
высота 0,33 см								
SAP код	155130	155141	155152	155163	155374	155385	155396	155407
цена, шт.	5 070	5 259	5 753	5 691	5 224	5 420	5 770	5 900
наруж.размер	34 × 34	34 × 34	38 × 38	38 × 38	34 × 48	34 × 48	38 × 52	38 × 52
вес, кг	53	54	65	65	77	77	89	89

	двухходовые						
	1418	1420	1618	1620	1818	1820	2020
высота 1 см							
SAP код	155174	155185	155196	155207	155219	155230	155241
цена, шт.	48 500	49 000	50 000	50 500	50 700	51 100	51 700
наруж.размер	38 × 66	38 × 66	38 × 66	38 × 66	38 × 69	38 × 69	38 × 69
вес, кг	353	355	355	357	411	414	415
высота 0,33 см							
SAP код	155252	155263	155274	155285	155296	155307	155318
цена, шт.	9 900	10 100	10 300	10 700	10 900	11 100	11 500
наруж.размер	38 × 66	38 × 66	38 × 66	38 × 66	38 × 69	38 × 69	38 × 69
вес, кг	109	109	110	110	130	130	130

Принцип упаковки комплектов:

Комплект FINAL 1 см		Комплект FINAL 0,33 см	
		(заказывается только в дополнение к Комплекту FINAL 1 см для получения необходимой высоты)	
Сегмент FINAL h=75 мм	15 шт.	Сегмент FINAL h=75 мм	5 шт.
Изоляционные плиты	6 шт.	Изоляционные плиты	2 шт.
Керамическая труба 33 см	3 шт.	Керамическая труба 33 см	1 шт.
Комплект арматурных стержней	1 шт.		
Сухая смесь 5 кг	2 шт.		
Верхний комплект (легкая покровная плита APF, керамическая труба, конус)	1 шт.		

Сухая смесь 5 кг UNI-FINAL	SAP код	124384
	цена, шт.	744



Стоимость европоддона в цену не включена.
Стоимость европоддона 320 руб. Европоддоны принимаются складом к возврату.

Указанные цены в рублях вступают в действие с 01.08.2018 г.
Цены включают НДС (18%). ООО "ШИДЕЛЬ" оставляет за собой право на изменение цен.

Название комплекта	Диаметр дымохода (см)	SAP код	Цена, шт
--------------------	-----------------------	---------	----------

Универсальный комплект шибер тип 1 - UNI

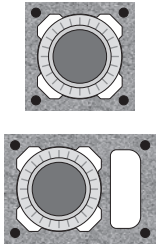

	14	154916	12 200
	16	154918	12 600
	18	154921	13 500
	20	154923	13 800
	25	154925	21 000
	14L	155350	12 700
	16L	155353	13 000
	18L	155355	14 160
	20L	155357	14 500
	25L	155359	27 557

Диаметр дымохода (см)	SAP код	Цена, шт	Диаметр дымохода (см)	SAP код	Цена, шт
-----------------------	---------	----------	-----------------------	---------	----------

Универсальный комплект шибер тип 2 - UNI

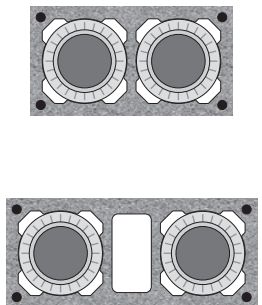

с двумя шиберами			с одним шибером		
14 / 14	155050	24 000	14ш14 UNI	155051	14 800
16 / 16	155062	24 600	14ш16 UNI	155054	15 200
18 / 18	155071	26 900	14ш18 UNI	155056	15 600
20 / 20	155077	26 800	14ш20 UNI	155058	15 800
20 / 18	155073	27 200	1416ш UNI	155059	15 200
18 / 14	155055	25 200	1418ш UNI	155060	16 200
18 / 16	155065	25 600	1420ш UNI	155061	16 400
20 / 14	155057	25 400	16ш16 UNI	155064	15 600
20 / 16	155067	25 800	16ш18 UNI	155066	16 030
14 / 16	155053	24 600	16ш20 UNI	155229	22 069
14 L 14	155211	36 009	1618ш UNI	155231	22 735
16 L 16	155224	37 752	1620ш UNI	155232	23 364
18 L 18	155233	39 776	18ш18 UNI	155234	23 192
20 L 20	155238	41 034	18ш20 UNI	155236	23 067
20 L 18	155235	40 405	1820ш UNI	155237	23 822
18 L 14	155215	37 907			
18 L 16	155226	38 778			
20 L 14	155217	38 536			
20 L 16	155228	39 408			

Универсальный комплект шибер предназначен для установки в дымоходах отопительных приборов периодического использования.

Для многоходовых дымоходных систем возможна установка нескольких комплектов шиберов.

В состав каждого комплекта входят:

- каменная оболочка - 2 шт
- изоляционные плиты - 4 шт
- панель передняя - 1 шт
- тройник подключения - 1 шт
- шиберная вставка
- декоративная панель

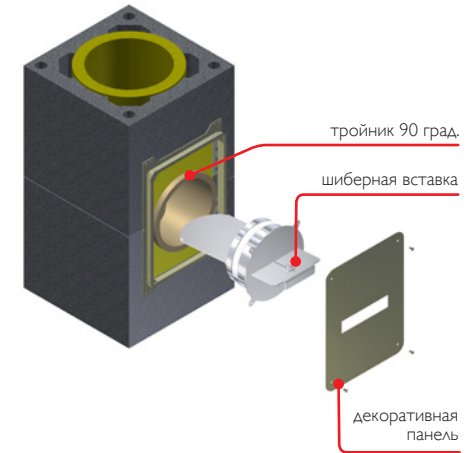

Указания к монтажу.

Шибер предназначен для установки с открытыми каминами и теплоёмкими печами на твердом топливе.

При растопке печи задвижка должна быть полностью открыта! До полного прогорания топлива не допускать максимального закрытия задвижки!

При передаче в эксплуатацию пользователь должен быть проинструктирован по правилам безопасности при эксплуатации печей и дымоходных систем оборудованных шиберной задвижкой.

под обмуровку кирпичной кладкой	14	16	18	20	1416	1420	1820
---------------------------------	-----------	-----------	-----------	-----------	-------------	-------------	-------------

Зонтик NAPOLEON без вентиляции

SAP код	118375	118375	118440	118440	118635	118634	118644
цена, шт.	9 400	9 400	9 700	9 700	10 100	10 100	10 100
внешний размер каменного блока	32 × 32	32 × 32	36 × 36	36 × 36	32 × 59	36 × 64	36 × 67
внешний размер покровной плиты	65 × 65	65 × 65	69 × 69	69 × 69	65 × 92	69 × 97	69 × 100
внешний размер зонтика	70 × 66	70 × 66	70 × 66	70 × 66	70 × 100	70 × 100	70 × 100
расстояние отверстий для крепления	25 × 25	25 × 25	29 × 29	29 × 29	25 × 52	29 × 57	29 × 60
вес, кг	7,90	7,90	8,10	8,10	9,00	9,00	9,10



Зонтик NAPOLEON с вентиляцией

SAP код	118463	118463	118464	118464	118633	118631	118637
цена, шт.	9 700	9 700	10 100	10 100	10 900	10 900	10 900
внешний размер каменного блока	32 × 46	32 × 46	36 × 50	36 × 50	32 × 72	36 × 81	36 × 83
внешний размер покровной плиты	65 × 79	65 × 79	69 × 83	69 × 83	65 × 105	69 × 114	69 × 116
внешний размер зонтика	70 × 84	70 × 84	70 × 84	70 × 84	70 × 100	70 × 100	70 × 100
расстояние отверстий для крепления	25 × 39	25 × 39	29 × 43	29 × 43	25 × 65	29 × 74	29 × 76
вес, кг	8,40	8,40	8,40	8,40	9,00	9,00	9,00



под отделку 2 см	14	16	18	20	1416	1420	1820
------------------	-----------	-----------	-----------	-----------	-------------	-------------	-------------

Зонтик NAPOLEON без вентиляции

SAP код	117193	117193	117151	117151	117483	117516
цена, шт.	5 700	5 700	5 960	5 960	6 200	6 200
внешний размер каменного блока	34 × 34	34 × 34	38 × 38	38 × 38	38 × 66	38 × 66
внешний размер покровной плиты	40 × 40	40 × 40	44 × 44	44 × 44	44 × 72	44 × 72
внешний размер зонтика	43 × 50	43 × 50	43 × 50	43 × 50	43 × 80	43 × 80
расстояние отверстий для крепления	25 × 25	25 × 25	29 × 29	29 × 29	29 × 57	29 × 57
вес, кг	4,90	4,90	4,80	4,80	5,50	5,50



Зонтик NAPOLEON с вентиляцией

SAP код	117382	117382	117364	117364		
цена, шт.	6 300	6 300	6 500	6 500		
внешний размер каменного блока	34 × 48	34 × 48	38 × 52	38 × 52		
внешний размер покровной плиты	40 × 54	40 × 54	44 × 58	44 × 58		
внешний размер зонтика	43 × 66	43 × 66	43 × 66	43 × 66		
расстояние отверстий для крепления	25 × 39	25 × 39	29 × 43	29 × 43		
вес, кг	5,30	5,30	5,20	5,20		



Зонтик (на конус UNI)

SAP код	112026	111120	112950	111895	112722	
цена, шт.	6 600	6 750	7 088	7 234	7 940	



Зонтик „Наполеон“ защищает дымоходную систему от попадания в неё осадков, при этом эстетически дополняет верхнюю часть дымовой трубы. Комплект крепежа входит в верхние комплекты (стр. 9, 10). Зонтик „Наполеон“ имеет аэродинамически правильную форму. Может быть рекомендован к применению с каминами, работающими на древесном топливе. Размеры зонтиков точно соответствуют типоразмерам покровных плит и стандартным креплениям.



	14	16	18	20	25	30	35*	40*
Герметик RAPID 310 мл, вес 0,68 кг								
SAP код	100020	100020	100020	100020				
цена, шт.	750	750	750	750				
код	FMR	FMR	FMR	FMR				
расход на 10 пм, шт.	4	5	6	6				

Герметик для жидкого, твердого и газового топлива. Рабочие температуры -40...+1000 °С. Температура нанесения +5...+35 °С. Температура хранения -20...+35 °С. Упаковка в картриджи 310 мл под пистолет. Кислотостойкий.



	14	16	18	20	25	30	35*	40*
Масса для швов FM, вес 7 кг / вес 1 кг								
SAP код							100480	
цена, шт.							3 183 / 532	
код							FM / FM 1KG	
вес на 10 пм, кг.					10 / -	12 / -	13 / -	23 / -

Сухая клеевая смесь с повышенными прочностными характеристиками для жидкого, твердого и газового топлива. Рабочие температуры -40...+1000 °С. Температура нанесения +5...+35 °С. Температура хранения -20...+35 °С. Упаковка в пластиковых ведрах по 1 и 7 кг.



	14	16	18	20	25	30	35*	40*
Герметик Rotempo 310 мл, вес 0,44 кг								
SAP код	100555	100555	100555	100555				
цена, шт.	1 100	1 100	1 100	1 100				
код	ROTEMPO	ROTEMPO	ROTEMPO	ROTEMPO				

Герметик с повышенными кислото- и влагоустойчивыми характеристиками для жидкого и газообразного топлива. Рабочие температуры -40...+200 °С. Температура нанесения +5...+35 °С. Температура хранения -20...+35 °С. Упаковка в картриджи 310 мл под пистолет.



Переходник для увеличения диаметра Prima Plus	диаметр, мм	100-140	113-140	120-140	130-140	130-160	130-180	140-160	150-160	150-180	150-200	180-200
SAP код		101786	101790	101793	101795	101797	101798	110611	101799	101800	101801	101804
цена, шт.		3 070	3 471	1 373	1 428	3 036	3 133	1 720	1 764	3 492	3 564	2 408
вес, кг		0,4	0,4	0,4	0,4	0,4	0,5	0,5	0,5	0,6	0,6	0,6



Комплект 1.25 (подключение потребителя: нерж. сталь AISI 316L; 1 мм; L max 1,25 м)								
SAP код	154897	154930	154963	154997	155030	155063	В комплект входит 4 элемента: элемент трубы 0,25 м, переходник керамика-сталь TF 1000, регулируемый отвод 0-90°, раздвижной элемент 600-900 мм.	
цена, шт.	9 650	10 350	10 964	11 798	15 404	19 740		
вес, кг	8,42	9,29	10,55	11,95	13,88	15,66		



Дополнительный элемент трубы к комплекту 1,25, сталь AISI 316L							
SAP код	106622	106624	106625	106626	106628	106629	
Элемент трубы L= 0,25 м, Prima I	1 214	1 329	1 424	1 533	1 829	2 076	
SAP код	106636	106638	106639	106640	106642	106643	
Элемент трубы L= 0,5 м, Prima I	1 930	2 140	2 304	2 524	3 074	3 520	
SAP код	106650	106652	106653	106654	106656	106657	
Элемент трубы L= 1,0 м, Prima I	3 358	3 752	4 096	4 176	5 654	6 588	











Переходник TF1000 UNI - Сталь							
SAP код	110807	110939	111162	111383	111754	112471	113413
цена, шт.	1 450	1 500	1 600	1 800	3 550	3 800	5 500
вес, кг	0,60	0,69	0,77	0,86	1,20	1,80	**



Регулируемый отвод 0-90°							
SAP код	106772	106774	113126	114281	106778	116362	117158
цена, шт.	4 827	5 084	5 292	5 492	6 681	10 432	15 145
вес, кг	1,49	1,66	1,87	2,13	2,90	3,78	4,81



Искроуловитель							
SAP код	112721	113219	113224	113414	114207	120625	
цена, шт.	7 600	8 400	9 000	9 600	9 950	11 800	
вес, кг	1,50	1,50	1,50	1,50	2,00	3,00	

		14	16	18	20	25	30	35	
	Комплект для тройника по месту 90° ***	SAP код 154955	154956	154957	154958	154959	154960	-	
	цена, шт.	2 192	2 330	2 430	2 495	6 298	7 147	-	
	вес, кг	2,60	2,60	3,68	3,88	7,75	9,65	-	
	Комплект для тройника по месту 45° ***	SAP код 154949	154950	154951	154953	154954	*** В составе: штуцер, передняя панель, 1 кг FM		
	цена, шт.	2 592	3 530	3 853	4 009	7 147			
	вес, кг	5,6	6,3	7,18	7,68	16,45			
	Керамическая заглушка тройника подключения	SAP код 118783	900000493	900000494	118784				
	цена, шт.	420	460	574	943				
	вес, кг	0,6	0,8	0,9	1,3				
		диаметр, мм	UNI 140-Krs 140	UNI 160-Krs 160	180	200	250		
	Переходник UNI - Kerastar	SAP код 105713	105714	105715	105716	105717			
	цена, шт.	9 797	10 049	10 801	11 111	13 000			
	вес, кг	4,00	4,20	4,30	4,50	5,00			
		диаметр, мм	UNI 140-ICS 150	UNI 160-ICS 180	UNI 180-ICS 180	200	250	300	350
	Переходник UNI - ICS 25	SAP код 116765	116958	117308	117369	118205	118646	120543	
	цена, шт.	6 708	7 050	7 851	8 241	9 996	11 645	14 253	
	вес, кг	4,2	4,9	5,1	5,2	7,5	9,2	10,5	
		диаметр, см	14	16	18	20	25	30	
	Адаптер газ, жидкое топливо	SAP код 100014	100016	103298	100015				
	цена, шт.	4 500	5 500	6 507	7 450				
	вес, кг	0,29	0,34	0,38	0,35				
	Ø d ₁	55	70	70	40				
	Ø d ₂	180	199	220	235				
	Регулятор тяги Взрывной клапан UNI	SAP код 108186	108187	108188	108189	108190			
	цена, шт.	9 742	9 742	14 180	14 180	15 900			
	вес, кг	2,6	2,9	2,8	3,5	4,2			
	Устанавливается в дополнительный тройник с рядом аксессуаров								
Бандаж									
	Твёрдое топливо	103605	103606	101710	101711	101712	101713		
	цена, шт.	3 890	4 105	5 440	5 730	5 813	6 192		
	вес, кг	0,75	0,85	0,90	1,00	1,20	1,40		
		толщина стены, мм	100	150	200	250	300	350	400
	Противопожарная разделка прохода стены	SAP код 101867	101854	101855	101856	101857	101858	101859	
	цена, шт.	10 735	16 592	21 170	25 579	28 469	31 686	35 270	
	вес, кг	4,0	6,0	8,4	10,5	12,5	15,0	16,7	





Универсальный захват для тяжелых каменных блоков



SAP код	155432
цена, шт.	3 700



Подходит для монтажа следующих блоков:



- Вентиляционные блоки Schiedel CVENT – все типоразмеры;
- Вентиляционные блоки Schiedel VENT – ТОЛЬКО 4х ходовые (SAP код: 155597);
- Дымоходные системы LAS Schiedel Quadro и Multi Ø18, Ø20, Ø25, Ø30;
- Дымоходные системы Schiedel UNI UNI18L, UNI20L, UNI25, UNI25L,
- 2х ходовые с вентиляционным каналом
- UNI14-L-14, UNI14-L-16, UNI14-L-18, UNI16-L-18, UNI14-L-20, UNI18-L-18, UNI20-L-20, UNI16-L-20
- Максимальная нагрузка 65 кг.
- В комплекте с захватом лебедка не поставляется.

	Комплект креплений к кровле и коньку крыши	SAP код 100514	
	цена, шт.	8 600	
	вес, кг	15,64	
	Печной шнур (1 м), Ø 20 мм	SAP код 103158	
	цена, м	95	
	вес, пм.	0,20	
	Комплект арматурных стержней - UNI (6 шт. x 1 м)	SAP код 117921	
	цена, шт.	3 100	
	вес, кг	6,40	

Квадратное удлин. 500 мм	16	18	20
SAP код	113564	113713	113807
цена, шт.	1 785	2 182	2 518
вес, кг	12,1	11,3	12,5
Удлинение для дверцы 12 см - UNI	SAP код	118785	
	цена, шт.	1 500	
Удлинение для дверцы 55 см - UNI	SAP код	100440	
	цена, шт.	3 500	
	вес, кг	19,00	

	** Зонтик для вентканала тип 10 x 23, 12 x 25 для Ø14L - 20L и Ø14-16L14-16	SAP код 100224	
	цена, шт.	3 200	
	вес, кг	0,70	
	** Зонтик для вентканала тип 13 x 20, 14 x 22 для двухходовых Ø(14-16)L(18-20)	SAP код 100225	
	цена, шт.	3 500	
	вес, кг	0,70	

	Решётка для вентканала	SAP код 104224	
	цена, шт.	1 825	
	размер	28 x 9,5	
	Ревизионная дверца для вентканала	SAP код 100341	
	цена, шт.	2 790	
	размер	28 x 10,5	
	Сухая смесь 5 кг UNI-FINAL	SAP код 124384	
	цена, шт.	744	



Одноходовые	14	16	18	20	25	30	35*	40*	45
Конус									
	SAP код	124335	124336	124337	124338	112080	112557	112945	114588
	цена, шт.	4 778	4 916	5 010	5 500	4 989	5 511	5 900	9 334
	вес, кг	0,70	0,70	0,90	0,90	1,00	1,00	1,60	2,25
Керамическая труба 330 мм									
	SAP код	100373	100374	100375	100376	100310	100311	102530	102531
	вес, кг	5,20	5,90	6,60	7,20	14,00	16,00	21,00	28,00
Наружная металлическая манжета для монтажа по месту									
	SAP код	100509	100509	100510	100510	100512	100513	102407	100534
	вес, кг	0,70	0,70	0,80	0,80	1,00	1,00	2,00	2,00

При невозможности использования легкой покровной плиты применяется или Комбинированная плита или Верхний комплект с манжетой для монтажа по месту (плита отливается непосредственно на стройплощадке в соответствии со специальной инструкцией компании Schiedel).

Устройство узла примыкания кровли к дымоходу

Элементы примыкания: лента, планка, дюбель, кровельный герметик

Элементы для примыкания к кровле

	Лента для примыкания армированная сеткой из алюминия WAKAFLEX (5,0*0,28 м)	SAP код	155429	155440
		цена, шт.	7 493	7 493
		длина, м	5	5
		цвет	коричн.	красн.
	Планка для примыканий 2,3*0,08 м	SAP код	155473	155483
		цена, шт.	990	990
		длина, м	2,3	2,3
	Шуруп с дюбелем Ø 6*40 мм	SAP код		155486
		цена, шт.		49
		цвет	коричн.	красн.
	Герметик кровельный, 310 мл	SAP код		155418
		цена, шт.		480
		расход, мл/м		60



Готовые Комплекты примыкания L и XL

Комплект примыкания		
SAP код	155451	155462
цена, шт.	5 800	8 300
внутр. размер	38x100см	95x100см
цвет	серо-коричневый	серо-коричневый

Цвет серо-коричневый RAL 7022, применяются со всеми типами кровельного покрытия, устанавливаются на кровле с углом наклона от 15° до 70°. Поставляются в коробке, инструкция внутри.

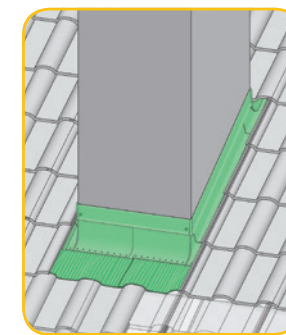
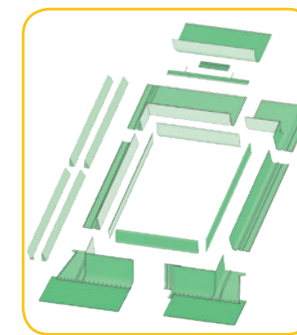

* Поставка под заказ. Срок поставки 4-6 недель.

** Элементы отдельно не продаются.

Указанные цены в рублях вступают в действие с 01.08.2018 г.
Цены включают НДС (18%), ООО "ШИДЕЛЬ" оставляет за собой право на изменение цен.



	14	16	18	20	25	30	35*	40*
Керамическая труба 0,33 м								
SAP код	100373	100374	100375	100376	100310	100311	102530	102531
вес, кг	5,20	5,90	6,60	7,20	14,00	16,00	21,00	28,00
Тройник для ревизионной дверцы высота 0,66 м								
SAP код	113779	103438	103439	103440	100343	100432	102699	102634
отверстие прочистки, см	13 × 26	13 × 26	13 × 26	13 × 26	13 × 26	25 × 37	25 × 37	25 × 37
вес, кг	12,20	13,20	14,00	15,60	31,00	36,00	47,00	54,00
Тройник для подключения 90 гр. высота 0,66 м								
SAP код	113719	103435	103436	103437	100346	100347	102637	102638
вес, кг	11,40	12,80	14,20	15,90	33,00	36,50	52,00	63,50
Тройник для подключения 45 гр. высота 0,66 м								
SAP код	113815	113988	114045	114164	100349	100350	102641	102642
вес, кг	11,40	15,10	16,50	18,20	41,00	50,50	67,50	118,00
Изоляционная плита высота 0,33 м								
SAP код	100377	100378	100379	100380	100541	100542	102599	112555
потребность на 1 блок	2	2	2	2	2	2	2	2
толщина, мм	31,00	23,00	31,00	21,00	35,00	40,00	40,00	40,00
Каменная оболочка, высота 0,33 м								
SAP код	100351	100351	100353	100353	100357	100360	102647	102649
наружный размер, см.	32 × 32	32 × 32	36 × 36	36 × 36	48 × 48	55 × 55	60 × 60	67 × 67
вес, кг	20,20	20,20	25,70	25,70	45,70	56,30	104,00	124,00
Каменная оболочка с вентканалом, высота 0,33 м								
SAP код	100361	100361	100363	100363	100368	100371	102652	102654
наружный размер, см.	32 × 46	32 × 46	36 × 50	36 × 50	48 × 62	55 × 71	60 × 78	67 × 86
вес, кг	30,30	30,30	33,90	33,90	61,60	77,00	120,00	153,00
Дверца прочистки в комплекте с затвором								
SAP код	102785	102785	102785	102785	102785	144195	144195	144195
наружный размер, см.	27 × 40	27 × 40	27 × 40	27 × 40	27 × 40	41 × 53	41 × 53	41 × 53
вес, кг	4,30	4,30	4,30	4,30	4,30	7,20	7,20	7,20
Короткий тройник для подключения 330 мм								
SAP код	900000860	900000861						
вес, кг	5,0	6,5						

ОДНОХОДОВЫЕ	14	16	18	20	25	30				
Лёгкая покровная плита под обмуровку кирпичем 11,5 см										
SAP код	103873	103873	103874	103874	103877	103878				
код	GAPP1216	GAPP1216	GAPP1820	GAPP1820	GAP 25	GAP 30				
наруж.размер/вес, кг	65 x 65 / 23,7	65 x 65 / 23,7	69 x 69 / 27,2	69 x 69 / 27,2	82 x 82 / 23,5	88 x 88 / 32,2				
Лёгкая покровная плита под изоляцию 5 см										
SAP код	102873	102873	102874	102874	102492	102494				
код	APIP PRIP.1216	APIP PRIP.1216	APIP PRIP.1820	APIP PRIP.1820	APIP 25	APIP 30				
наруж.размер/вес, кг	52 x 52 / 15,0	52 x 52 / 15,0	56 x 56 / 17,0	56 x 56 / 17,0	68 x 68 / 24,0	75 x 75 / 31,0				
Лёгкая покровная плита под отделку 2 см										
SAP код	118042	118042	118355	118355						
код	APF1216	APF1216	APF1820	APF1820						
наруж.размер/вес, кг	40 x 40 / 6,9	40 x 40 / 6,9	44 x 44 / 7,8	44 x 44 / 7,8						
Лёгкая покровная плита с вентиляцией под обмуровку кирпичем 11,5 см										
SAP код	103880	103880	103882	103882	103885	103887				
код	GAPP1216L	GAPP1216L	GAPP1820L	GAPP1820L	GAP 25L	GAP 30L				
наруж.размер/вес, кг	65 x 79 / 26,4	65 x 79 / 26,4	69 x 83 / 29,0	69 x 83 / 29,0	81 x 95 / 26,7	88 x 104 / 35,0				
Лёгкая покровная плита с вентиляцией под изоляцию 5 см										
SAP код	102402	102402	102404	102404	18962500	18963000				
код	APIP PRIP.1216L	APIP PRIP.1216L	APIP PRIP.1820L	APIP PRIP.1820L	APIP 25L	APIP 30L				
наруж.размер/вес, кг	52 x 66 / 18,2	52 x 66 / 18,2	56 x 70 / 19,3	56 x 70 / 19,3	68 x 82 / 27,0	75 x 91 / 35,0				
Лёгкая покровная плита с вентиляцией под отделку 2 см										
SAP код	18851216	18851216	18851820	18851820						
код	APF1216L	APF1216L	APF1820L	APF1820L						
наруж.размер/вес, кг	40 x 54 / 7,0	40 x 54 / 7,0	44 x 58 / 8,0	44 x 58 / 8,0						
ДВУХХОДОВЫЕ										
	14/14	14/16	14/18	14/20	16/16	16/18	16/20	18/18	18/20	20/20
Лёгкая покровная плита двухходовая под обмуровку кирпичем 11,5 см										
SAP код	102896	102896	103875	103875	102896	103875	103875	103875	103876	103876
код	GAPP12161216	GAPP12161216	GAPP12161820	GAPP12161820	GAPP12161216	GAPP12161820	GAPP12161820	GAPP12161820	GAPP18201820	GAPP18201820
наруж.размер/вес, кг	65 x 92 / 29,40	65 x 92 / 29,40	69 x 97 / 32,40	69 x 97 / 32,40	65 x 92 / 29,40	69 x 97 / 32,40	69 x 97 / 32,40	69 x 97 / 32,40	69 x 100 / 32,50	69 x 100 / 32,50
Лёгкая покровная плита двухходовая под изоляцию 5 см										
SAP код	102399	102399	102400	102400	102399	102400	102400	102400	102401	102401
код	APIP PRIP.12161216	APIP PRIP.12161216	APIP PRIP.12161820	APIP PRIP.12161820	APIP PRIP.12161216	APIP PRIP.12161820	APIP PRIP.12161820	APIP PRIP.12161820	APIP PRIP.18201820	APIP PRIP.18201820
наруж.размер/вес, кг	52 x 79 / 23,00	52 x 79 / 23,00	56 x 84 / 29,00	56 x 84 / 29,00	52 x 79 / 23,00	56 x 84 / 29,00	56 x 84 / 29,00	56 x 84 / 29,00	56 x 87 / 29,00	56 x 87 / 29,00
Лёгкая покровная плита двухходовая под отделку 2 см										
SAP код			113808	113808		113808		113808		
код			APF1220	APF1220		APF1220		APF1220		
наруж.размер/вес, кг			44 x 72 / 12,50	44 x 72 / 12,50		44 x 72 / 12,50		44 x 72 / 12,50		
Лёгкая покровная плита двухходовая с вентиляцией под обмуровку кирпичем 11,5 см										
SAP код	103881	103881	103883	103883	103881	103883	103883	103884	103884	103884
код	GAPP1216L1216	GAPP1216L1216	GAPP1216L1820	GAPP1216L1820	GAPP1216L1216	GAPP1216L1820	GAPP1216L1820	GAPP1820L1820	GAPP1820L1820	GAPP1820L1820
наруж.размер/вес, кг	65 x 105 / 34,00	65 x 105 / 34,00	69 x 114 / 37,00	69 x 114 / 37,00	65 x 105 / 34,00	69 x 114 / 37,00	69 x 114 / 37,00	69 x 116 / 38,00	69 x 116 / 38,00	69 x 116 / 38,00
Лёгкая покровная плита двухходовая с вентиляцией под изоляцию 5 см										
SAP код	102403	102403	102405	102405	102403	102405	102405	102406	102406	102406
код	APIP PRIP.1216L1216	APIP PRIP.1216L1216	APIP PRIP.1216L1820	APIP PRIP.1216L1820	APIP PRIP.1216L1216	APIP PRIP.1216L1820	APIP PRIP.1216L1820	APIP PRIP.1820L1820	APIP PRIP.1820L1820	APIP PRIP.1820L1820
наруж.размер/вес, кг	52 x 92 / 28,00	52 x 92 / 28,00	56 x 101 / 32,00	56 x 101 / 32,00	52 x 92 / 28,00	56 x 101 / 32,00	56 x 101 / 32,00	56 x 103 / 32,00	56 x 103 / 32,00	56 x 103 / 32,00

При невозможности использования легкой покровной плиты применяется или Комбинированная плита или Верхний комплект с манжетой для монтажа по месту (плита отливается непосредственно на стройплощадке в соответствии со специальной инструкцией компании Schiedel).

При применении Верхних комплектов с плитами под отделку 2 см обращаем Ваше внимание, что в качестве защиты поверхности керамзитобетона недостаточно отделки оштукатуриванием. В качестве отделки с данными плитами могут применяться кровельные материалы, металл, или другой листовой материал для фасадной и кровельной отделки.

Вентиляционные каналы Schiedel VENT

Для систем с естественной вентиляцией (кухня, с/у, котельная)

Блоки вентиляционные VENT (высота 33см)

SAP код	Кол-во ходов	Поперечное сечение шахты в см	Наружный размер см	Вес/кг	цена / шт.	шт. / пал.
122650	1	1 x 12/17	20/25	14	183	63
122651	2	2 x 12/17	36/25	23	357	36
122652	3	3 x 12/17	52/25	34	520	20
155597	4	4 x 12/19	36/50	37	638	16

Основание вентканала

SAP код	Наименование	Цена, руб
155433	Основание вентканала 1x 20/25 - 3 м	1 650
155434	Основание вентканала 2x 36/25 - 3 м	3 070
155435	Основание вентканала 3x 52/25 - 3 м	4 400
155436	Основание вентканала 4x 36/50 - 3 м	5 375

В комплекте основания:

блоки вентиляционные 9 шт.

шаблон монтажный вентканала 1 шт.

выравниватель швов 1 шт.

Принадлежности

SAP код	Наименование	Цена, руб
	Шаблон монтажный вентканала	350
104224	Решётка 28x9,5 для вентканала	1 825
100341	Огнестойкая, герметичная дверца	2 790
155430	Выравниватель швов	250



Шаблон монтажный вентканала



Решётка 28x9,5 для вентканала SAP код 104224



Огнестойкая, герметичная дверца SAP код 100341

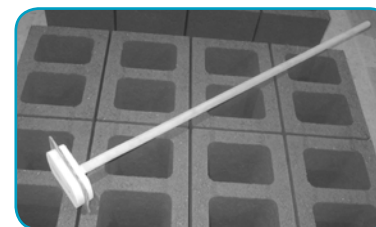

Выравниватель швов SAP код 155430

Шахты для прокладки коммуникаций

SAP код	Описание	Наружный размер см	цена руб.	вес кг.	шт. / пал
155608	Инсталляционная шахта CVENT 26x40	36/50	579	32	16
155605	Инсталляционная шахта CVENT 30x70	40/80	834	52	9

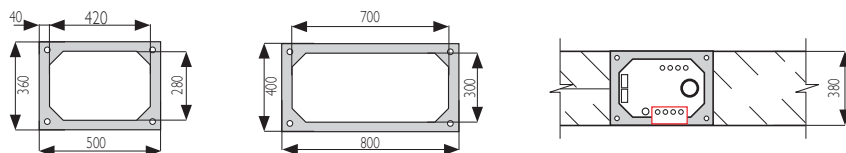

Огнестойкая шахта позволяет спрятать коммуникации во внутренних стенах. Возможность спрятать стояк канализации, водопроводные трубы, трубы отопления и кабельные каналы. Размещение в шахте встраиваемых распределительных коллекторов для системы отопления или контуров теплых полов, ускорит монтаж, сократит протяженность и повысит удобство обслуживания инженерных систем.

Бетонные Дефлекторы для вентиляционных каналов

Рамка дефлектора 39/53



SAP код	155588
Розничные цены с НДС	1 190
вес, кг	12

Покровная плита дефлектора 39/53



SAP код	155589
Розничные цены с НДС	2 420
вес, кг	25

Комплект 3 рамки + 1 покровная плита дефлектора

Комплект дефлектора 39/53

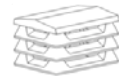

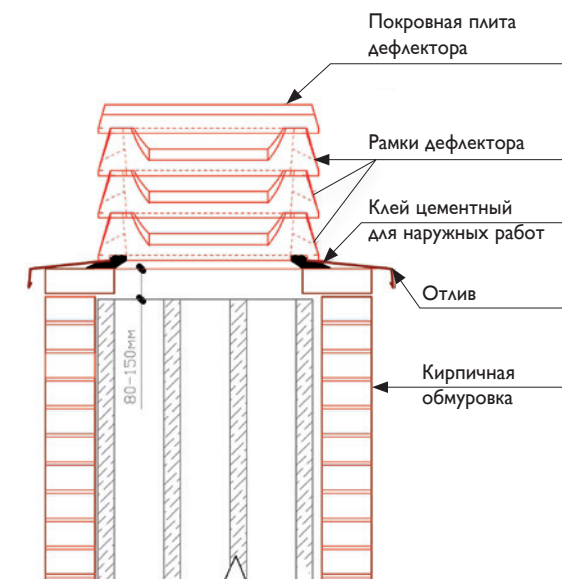
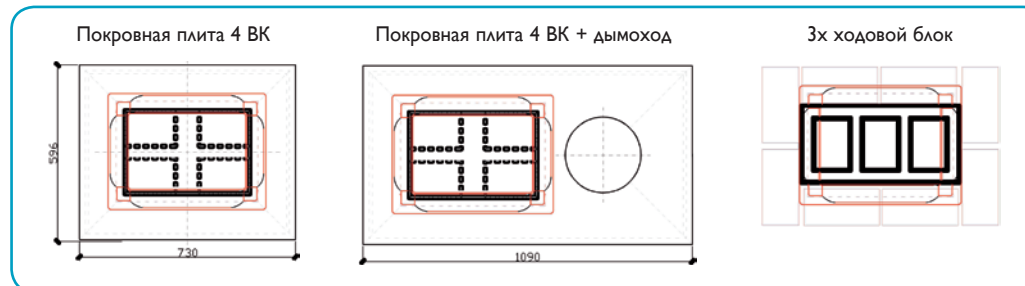

SAP код	155447
Розничные цены с НДС	5 990
вес, кг	61

Варианты установки дефлектора 39/53 на типовые комбинации вентканалов

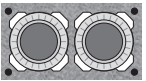
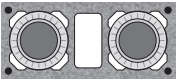

Паллетизация базовых комплектов (на дымоходные системы UNI)

	диаметр см.	Комплект 4 пм	Комплект 5 пм	Комплект 6 пм	Комплект 7 пм	Комплект 8 пм	Комплект 9 пм	Комплект 10 пм	Комплект 11 пм	Комплект 12 пм	Комплект 13 пм	Комплект 14 пм	Комплект 15 пм
Одноходовые без вентиляции													
	14	2	2	2	2	3	3	3	3	4	4	4	4
	16	2	2	2	2	3	3	3	3	4	4	4	4
	18	2	2	2	2	3	3	3	3	4	4	4	4
	20	2	2	2	2	3	3	3	3	4	4	4	4
	25	3	4	4	4	4	4	5	5	5	6	7	7
	30	3	4	4	4	4	4	5	5	5	7	7	8
Одноходовые с вентиляцией													
	14L	2	2	2	2	3	3	3	3	4	4	4	4
	16L	2	2	2	2	3	3	3	3	4	4	4	4
	18L	2	2	2	2	3	3	3	3	4	4	4	4
	20L	2	2	2	2	3	3	3	3	4	4	4	4
	25L	4	4	5	5	5	6	6	6	6	6	8	8
	30L	4	4	5	5	5	6	6	6	8	8	9	9
Двухходовые без вентиляции													
	1414	2	2	3	3	3	4	4	4	5	5	5	6
	1416	2	2	3	3	3	4	4	4	5	5	5	6
	1418	2	2	3	3	3	4	4	4	5	5	5	6
	1420	2	2	3	3	3	4	4	4	5	5	5	6
	1616	2	2	3	3	3	4	4	4	5	5	5	6
	1618	2	2	3	3	3	4	4	4	5	5	5	6
	1620	2	2	3	3	3	4	4	4	5	5	5	6
	1818	2	2	3	3	3	4	4	4	5	5	5	6
	1820	2	2	3	3	3	4	4	4	5	5	5	6
	2020	2	2	3	3	3	4	4	4	5	5	5	6
Двухходовые с вентиляцией													
	14L14	2	2	3	3	3	4	4	4	5	5	5	6
	14L16	2	2	3	3	3	4	4	4	5	5	5	6
	14L18	2	2	3	3	3	4	4	4	5	5	5	6
	14L20	2	2	3	3	3	4	4	4	5	5	5	6
	16L16	2	2	3	3	3	4	4	4	5	5	5	6
	16L18	2	2	3	3	3	4	4	4	5	5	5	6
	16L20	2	2	3	3	3	4	4	4	5	5	5	6
	18L18	2	2	3	3	3	4	4	4	5	5	5	6
	18L20	2	2	3	3	3	4	4	4	5	5	5	6
	20L20	2	2	3	3	3	4	4	4	5	5	5	6



ООО "ШИДЕЛЬ"

www.schiedel.com/ru/

Москва

4-й Рощинский проезд, 19, офис 302

office-mos@schiedel.ru

Тел.: +7 499 271 30 74 (75)

Санкт-Петербург

ул. Смоленская, д. 9, литера А

БЦ "Оптима", офис 407

office-spb@schiedel.ru

Тел.: +7 812 640 43 65 (66)

Краснодар

ул. им. Вишняковой, д. 3/5, офис 17

Maxim.Nechaev@schiedel.com

Тел.: +7 918 234 34 15

+7 861 211 26 13

SCHIEDEL
UNI